

# KARAVĪRA INDIVIDUĀLĀS AIZSARDZĪBAS SISTĒMA



LIETOŠANAS ROKASGRĀMATA  
1. IZDEVUMS



Izdevums un fotogrāfijas sagatavotas VA *"Tēvijas sargs"*

Autors NBS Nodrošinājuma pavēlniecības štāba  
virsnieks virsleitnants Igors Šitvjenkins

Dizains SIA *"MaxMor"*

# SATURS

levads	4
<b>Bruņu/uzkabes sistēma <i>Bear II</i></b>	5
1. Bruņu/uzkabes sistēmas <i>Bear II</i> elementi	6
2. Bruņu/uzkabes veste <i>Bear II</i>	8
3. Bruņu komplekts	21
3. 1. Bruņu veste slēptai nēsāšanai	21
3. 2. Plecu sargs	32
3. 3. Kakla sargs	37
3. 4. Augšdelmu sargi	42
3. 5. Cirkšņu sargs	50
3. 6. Muguras krustu daļas sargs	56
3. 7. Bruņu plāksnes, 25×30 cm	61
3. 8. Bruņu plāksnes, 15×20 cm	62
3. 9. Bruņu plāksnes, 14×20 cm	63
3. 10. Rikles sargs	64
4. Bruņu/uzkabes sistēmas <i>Bear II</i> komplektēšana	71
5. Bruņu/uzkabes sistēmas <i>Bear II</i> transportēšana	86
6. Ekipējuma somas, kabatas, mugursomas	89
<b>Lauka formas tērpa komplekts</b>	104
1. līmeņa apakšveļa	105
2. līmeņa apakšveļa	107
3. līmeņa apakšveļa	109
Vēsa laika kostīms	111
Lauka formas tērps	113
Lietus kostīms	116
Ziemas virsjaka	118
Īpaši auksta laika kostīms	120
Vēsa/auksta laika cimdi	122
Vēsa/auksta laika cepure	123
<b>Lauka formas tērpa zābaki</b>	124
Zābaki siltam laikam	126
Zābaki aukstam laikam	127
<b>Armijas bruņu cepure</b>	130
<b>Noteikumi par karavīru mantiskās apgādes normām</b>	142
<b>Pielikumi</b>	146

## IEVADS

Latvijas Republikas interesēs ir izveidot un uzturēt kaujasspējīgus profesionālos bruņotos spēkus, kas ir gatavi patstāvīgi vai, ja tas ir nepieciešams, ar *NATO* palīdzību aizsargāt Latvijas Republiku, tās neatkarību un demokrātisko sistēmu, kā arī sabiedrotos no jebkura veida iekšēja un/vai ārēja apdraudējuma neatkarīgi no tā, kādā formā šis apdraudējums izpaužas, ir gatavi likvidēt šī apdraudējuma iespējamās sekas Latvijas teritorijā un ārpus tās, kā arī ir gatavi iesaistīties *NATO* operācijās ārpus Latvijas Republikas teritorijas jebkurā klimata joslā.

Profesionālais karavīrs būs kaujasspējīgs un varēs efektīvi izpildīt savu uzdevumu un nodrošināt Latvijas Republikas interešu aizsardzību, ja viņš tiks nodrošināts ar mūsdienu kara prasībām atbilstošu ekipējumu. Ekipējumam jākalpo vienam mērķim — karavīra kaujas un izdzīvošanas spēju nodrošināšanai.

Kaujas lidmašīnas nepiedalās karadarbībā bez dzinējiem, zemūdenes — bez torpēdām, tanki — bez lielgabaliem, tāpat arī karavīru nevar sūtīt kaujā bez attiecīga individuālā ekipējuma viņa uzdevumu izpildes nodrošināšanai. Tāpat kā kaujas lidmašīnā ir integrēts dzinējs, tankā — lielgabals un zemūdenē — torpēda, arī karavīra individuālajam ekipējumam jābūt integrētam sistēmā, kur katram elementam ir sava nozīme un visi kopā nodrošina karavīra spēju pildīt savu uzdevumu un izdzīvot kaujas laukā savas valsts interešu aizsardzības vārdā.

Karavīra individuālās aizsardzības sistēmas lietošanas rokasgrāmatas 1. izdevums sniedz informāciju par jaunākajiem sasniegumiem karavīra individuālajā aizsardzībā, par tās galveno elementu, tādu kā bruņu/uzkabes sistēma, lauka formas komplekts, lauka formas zābaki un armijas ķivere, lietošanas un apkopes nosacījumiem.

## **BRUŅU/UZKABES SISTĒMA *BEAR II***

---



# 1. BRUŅU/UZKABES SISTĒMAS BEAR // ELEMENTI

## VISPĀRĪGS APRAKSTS

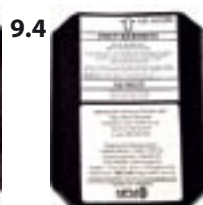
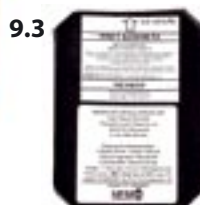

Piezīme. Alumīnija plāksnes pūļa kontroles operācijām tiks aprakstītas nākamajā izdevumā.

**Bruņu/uzkabes sistēmā *Bear II* ietilpst šādi pamatelementi:**

- 1 — bruņu/uzkabes veste *Bear II*,**
- 2 — bruņu veste slēptai nēsāšanai,**
- 3 — augšdelmu sargi:**
  - 3.1 — augšdelma sargs, labais,
  - 3.2 — augšdelma sargs, kreisais,
  - 3.3 — augšdelma sarga bruņu plāksne, 14x20 cm, labā,
  - 3.4 — augšdelma sarga bruņu plāksne, 14x20 cm, kreisā,
- 4 — plecu sargs,**
- 5 — kakla sargs,**
- 6 — rīkles sargs,**
- 7 — cirkšņu sargs ar pagarinātāju,**
- 8 — muguras krustu daļas sargs,**
- 9 — bruņu plāksnes:**
  - 9.1 — bruņu plāksne, 25x30 cm, priekšai,
  - 9.2 — bruņu plāksne, 25x30 cm, aizmugurei,
  - 9.3 — bruņu plāksne, 15x20 cm, vienam sānam,
  - 9.4 — bruņu plāksne, 15x20 cm, otram sānam.



Bruņu/uzkabes sistēma *Bear II*.



Bruņu/uzkabes sistēma *Bear II*  
(no priekšpuses).



Bruņu/uzkabes sistēma *Bear II*  
(no mugurpuses).

## 2. BRUŅU/UZKABES VESTE *BEAR II*

### VISPĀRĪGS APRAKSTS

Taktiskā modulārā bruņu/uzkabes veste (turpmāk tekstā — bruņu/uzkabes veste) ir bruņu uzkabes sistēmas pamatelements. Bruņu/uzkabes vesti var izmantot arī kā patstāvīgu elementu bez bruņu komplekta uzdevumiem, kur bruņu aizsardzība nav nepieciešama. Bruņu/uzkabes veste ir pamatne ekipējuma somu, kabatu, patrulēšanas jostas un dienesta jostas pievienošanai, kā arī tādu bruņu komplekta elementu kā plecu sargs, muguras krustu daļas sargs un cirkšņu sargs pievienošanai un 25x30 cm bruņu plāksņu ievietošanai bruņu/uzkabes vestes priekšpusē un aizmugurē, un 15x20 cm bruņu plāksņu ievietošanai bruņu/uzkabes vestes abos sānos. Papildus bruņu/uzkabes vestē var ievietot ūdensmaisu (3 l) un 9 mm pistoli *Glock-17* vai *SIG P-226*.

Bruņu/uzkabes vesti var izmantot visos laika apstākļos, valkājot to virs lauka formas tērpa jakas vai cita dienestā paredzēta apģērba, kā arī virs bruņu vestes slēptai nēsāšanai, ja tā uzvilkta ārējai valkāšanai.



Bruņu/uzkabes veste *Bear II*.



Bruņu/uzkabes veste *Bear II* ar pievienotu ekipējuma somu.



Bruņu/uzkabes veste *Bear II* ar pievienotām ekipējuma somām.



Bruņu/uzkabes veste *Bear II* ir bruņu/uzkabes sistēmas pamatelements.



## IZMĒRI

Bruņu/uzkabes vestei ir trīs izmēri: *Size 1 (S-1)*, *Size 2 (S-2)* un *Size 3 (S-3)*. Izmēru nosaka atbilstoši auguma garumam un krūšu apkārtmēram.

Krūšu apkārtmērs, cm	Augums, cm					
	152—160	160—168	168—176	176—184	184—192	192—200
85—100	1	1	1	2	2	
100—115	1	2	2	2	2	3
115—130	2	2	2	3	3	3
130—145		3	3	3	3	3



Nepareiza izmēra izvēle var izraisīt diskomfortu uzdevumu izpildes laikā, radīt problēmas pārējo bruņu/uzkabes/pūļa kontroles sistēmas elementu lietošanā, kā arī mazināt jūsu aizsardzības līmeni un nasegto laukumu.

### Izmēra markējuma izvietojums



#### Bear II vest Size 2

ART.NO. 02.049.02.00  
PROD.NO. 000/07



MADE IN POLAND

## LIETOŠANAS INSTRUKCIJA

Saņemot bruņu/uzkabes vesti, ir jāiepazīstas ar vispārīgo informāciju par vesti un tās lietošanas instrukciju, kas atrodas priekšējās bruņu plāksnes kabatas iekšpusē.

### Lietošanas instrukcijas izvietojums



Ja netiek ievēroti lietošanas instrukcijas noteikumi, bruņu/uzkabes sistēma var zaudēt savas aizsardzības spējas.

Lietošanas instrukcija atrodas bruņu/uzkabes vestes priekšējās bruņu plāksnes kabatas iekšpusē.

## **TAKTISKĀ MODULĀRĀ BRUŅU/UZKABES VESTE *BEAR II***

TAKTISKĀ MODULĀRĀ BRUŅU/UZKABES VESTE *BEAR II* KOPĀ AR BRUŅU VESTI SLĒPTAI NĒSĀŠANAI UN BRUŅU KOMPLEKTA ELEMENTIEM NODROŠINA AIZSARDZĪBU PRET 9 MM PISTOĻU UN MAŠĪNPISTOĻU LODĒM ATBILSTOŠI *NIJ IIIA* LĪMENIM, KĀ ARĪ PRET ŠĶEMBĀM.

LAI PAAUGSTINĀTU AIZSARDZĪBU PRET NOTEIKTA LĪMEŅA STRĒLNIEKU IEROČU LODĒM, BRUŅU/UZKABES VESTĒ UN BRUŅU KOMPLEKTA ATSEVIŠĶAJOS ELEMENTOS IR JĀIEVIETO BRUŅU PLĀKSNES.

BRUŅU/UZKABES VESTE NENODROŠINA  
AIZSARDZĪBU PRET ASIEM PRIEKŠMETIEM.

### **JA NEIEVĒRO ŠĪS INSTRUKCIJAS NOTEIKUMUS, BRUŅU/UZKABES VESTE VAR ZAUDĒT SAVAS AIZSARDZĪBAS SPĒJAS!**

#### **TĪRĪŠANAS UN APKOPES INSTRUKCIJA**

1. Noņemiet netīrumus no vestes virsmas, izmantojot lupatu vai mīkstu suku.
2. Atdaliet no vestes visus bruņu komplekta elementus un izņemiet bruņu plāksnes. Ballistiskā materiāla bruņu paneļus un bruņu plāksnes drīkst tīrīt, tikai noslaukot netīrumus ar mitru lupatu vai mīkstu suku. Jāizvairās no ballistiskā materiāla bruņu paneļu un bruņu plāksņu iekļūšanas ūdenī.
3. AIZLIEGTS ballistiskā materiāla bruņu paneļus un bruņu plāksnes gludināt, mazgāt veļas mašīnā, pakļaut ķīmiskai tīrīšanai, balināšanai un šķīdinātāju iedarbībai.
4. AIZLIEGTS atvērt ballistiskā materiāla bruņu paneļu mitruma un ultravioletā starojuma izolējošo pārvalku.
5. Ja ballistiskā materiāla bruņu plāksnes un bruņu paneļi kļuvuši mitri, ļaujiet tiem izžūt sausā telpā pēc iespējas tālāk no siltuma avotiem, kā arī nepieļaujot tiešu saules staru iedarbību.
6. Ja ballistiskā materiāla bruņu plāksnes un bruņu paneļi pakļauti tādu šķidrumu kā balinātāji, šķīdinātāji, degviela, petroleja, nafta, eļļas u.c. iedarbībai, ballistiskā materiāla paneļus un bruņu plāksnes nepieciešams nekavējoties nomainīt.
7. AIZLIEGTS vesti balināt un žāvēt veļas žāvētājā. Vestes mazgāšanai jānotiek, stingri ievērojot mazgāšanas instrukciju.
8. Vestes žāvēšanai jānotiek sausās telpās vai ārā, ēnā, pēc iespējas tālāk no siltuma avotiem.
9. Katru dienu jāpārbauda vestes stāvoklis, pastiprinātu uzmanību pievēršot visu rāvējslēdzēju un citas furnitūras stāvoklim, netīrumi un smiltis no rāvējslēdzējiem un furnitūras ir jānotīra.
10. AIZLIEGTS vesti gludināt, kā arī krāsot, lai atjaunotu maskēšanās krāsojumu.

#### **NOMAINIET VESTI UN BALLISTISKO MATERIĀLU, JA:**

1. Šķembas vai lodes ir trāpījušas bruņu/uzkabes vestē.
2. Veste vai tās furnitūra un elementi ir bojāti vai nenodrošina drošu vestes lietošanu.
3. Veste vai tās furnitūra ir bojāta un nenodrošina kabatu un somu izvietošanu.
4. Ballistiskā materiāla bruņu paneļi un bruņu plāksnes ir bojātas.
5. Vesti nevar iztīrīt vai tā ir ļoti izbalējusi.
6. Veste nenodrošina pareizu bruņu komplekta pievienošanu.

#### **LAI NODROŠINĀTU BRUŅU/UZKABES VESTES PAREIZU LIETOŠANU UN ATBILSTOŠU AIZSARDZĪBAS LĪMENI, PAPILDUS ŠAI INSTRUKCIJAI JĀIEVĒRO BRUŅU/UZKABES VESTES LIETOŠANAS, APKOPES UN MAZGĀŠANAS INSTRUKCIJAS PRASĪBAS.**

NBS Nodrošinājuma pavēlniecība,  
Vienības gatve 56, Rīga, LV-1004,  
tālrunis 67601217, fakss 67601219

## BRUŅU/UZKABES VESTES PIELĀGOŠANA

No noliktavas saņemta bruņu/uzkabes veste ir rūpnieciski sakomplektēta un gatava tūlītējai lietošanai. Tomēr, saņemot vesti, pārlicinieties, ka tā ērti pieguļ ķermenim un neierobežo brīvas ķermeņa kustības, ļauj netraucēti pildīt uzdevumus, pievienojot citus bruņu komplekta elementus. Ja nepieciešams, pielāgojiet bruņu vesti, regulējot tālāk norādītos elementus. Ieteicams to darīt divatā ar pārinieku, lai palīdzētu viens otram.



Izmēra pielāgošana sānos ir iespējama ar korsešu tipa savilcējiem abos sānos.



Izmēra pielāgošana plecos ir iespējama ar savilkšanas lentēm abos plecos.



Savilkšanas lentes plecos savieno vestes abas priekšējās daļas ar vestes muguras daļu. Plecu aizdare papildus ir nodrošināta ar līpaizdari.



Savilkšanas lentes ir ievērtas plastmasas savilcējos bruņu/uzkabes vestes abu sānkabatu augšā.

## BRUŅU/UZKABES VESTES AIZDARE

Bruņu/uzkabes veste ir aizdarāma ar rāvējslēdzēju un papildus ar trim sprādzēm.



Rāvējslēdzējs un sprādzes.

## EKIPĒJUMA SOMU UN KABATU PIESTIPRINĀŠANA

Bruņu/uzkabes vestei ekipējuma somu un kabatu piestiprināšanas sistēmu veido *PALS* tipa stiprinājuma sistēma. Katram karavīram, saņemot ekipējuma somas un kabatas no noliktavas, patstāvīgi tās ir jāpiestiprina pie bruņu/uzkabes vestes atbilstoši savām vajadzībām. Piestiprināšana notiek, ievērojot tālāk aprakstīto procedūru (paraugā — *G-36*, dubultā aptversoma).



Paņemiet somu un bruņu/uzkabes vesti.



Atbrīvojiet kabatas stiprinājuma lentes.



Novietojiet kabatu sev vajadzīgajā vietā un izveriet somas lentes cauri vestes lentēm, kā parādīts attēlā.



Izveriet somas lentes cauri pašas somas stiprinājuma lentēm.



Izveriet somas lentes cauri vestes nākamā līmeņa lentēm.



Izveriet somas lentes cauri pašas somas nākamajām stiprinājuma lentēm.



Izveriet somas lentes cauri vestes nākamā līmeņa lentēm.



Izveriet somas lentes cauri pašas somas pēdējām stiprinājuma lentēm.



Izveriet somas lentes cauri vestes nākamā līmeņa lentēm.



Lenšu galu noslēpšanai paredzētas speciālas atveres somas lejasdaļā.



Izveriet katras lentes galu somas atverē.



Stiprinājuma lenšu gali ir noslēpti.



Soma ir piestiprināta pie bruņu/uzkabes vestes.

## PATRULĒŠANAS JOSTA

Atkarībā no veicamajiem uzdevumiem kopā ar pārējām ekipējuma somām un kabatām jums var izsniegt patrolēšanas jostu. Nepieciešamības gadījumā jūs varat izmantot patrolēšanas jostu, lai pārdalītu ekipējuma svaru un vairāk noslogotu gurnus.



## IZMĒRI

Patrulēšanas jostai ir divi izmēri: *Size 1 (S-1)* un *Size 2 (S-2)*. Jostas izmēri atbilst bruņu/uzkabes vestes izmēriem. Josta *Size 1* paredzēta lietošanai kopā ar bruņu/uzkabes vesti, kuras izmērs ir *Size 1*. Savukārt josta *Size 2* paredzēta lietošanai kopā ar bruņu/uzkabes vesti, kuras izmērs ir *Size 2* vai *Size 3*.

Krūšu apkārtmērs, cm	Augums, cm					
	152—160	160—168	168—176	176—184	184—192	192—200
85—100	1 (josta 1)	1 (josta 1)	1 (josta 1)	2 (josta 2)	2 (josta 2)	
100—115	1 (josta 1)	2 (josta 2)	2 (josta 2)	2 (josta 2)	2 (josta 2)	3 (josta 2)
115—130	2 (josta 2)	2 (josta 2)	2 (josta 2)	3 (josta 2)	3 (josta 2)	3 (josta 2)
130—145		3 (josta 2)	3 (josta 2)	3 (josta 2)	3 (josta 2)	3 (josta 2)

## Izmēra marķējuma izvietojums

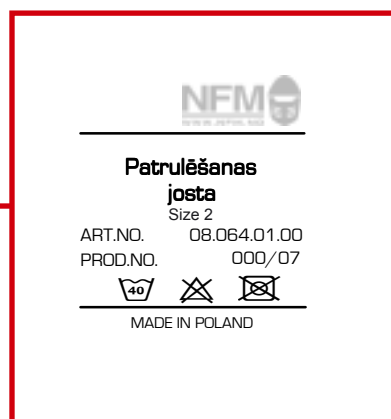

Izmēra marķējums atrodas jostas ārpusē.

## Patrulēšanas jostas pievienošana



Novietojiet jostu līdzās bruņu/uzkabes vestei.



Par pamatu jostas piestiprināšanai kalpo divas apakšējās PALS lentes uz vestes.



Izveriet jostas stiprinājuma lentes cauri vestes PALS lentēm.



Aiztaisiet spiedpogas, kā redzams attēlā.



Brīvo galu noslēpiet zem PALS lentes uz vestes.



Jostas lente ir pievienota pie bruņu/uzkabes vestes.



Pievienojiet pārējās astoņas jostas lentes, kā parādīts attēlā.

## ELEKTRONISKO/SAKARU VADU KANĀLI

Bruņu/uzkabes vestē ir integrēti elektronisko/sakaru vadu kanāli, kas palīdz noslēpt vestes iekšienē, piemēram, vadus no radiostācijas, lai tie, karājoties ārpus vestes, netraucētu pildīt uzdevumus.

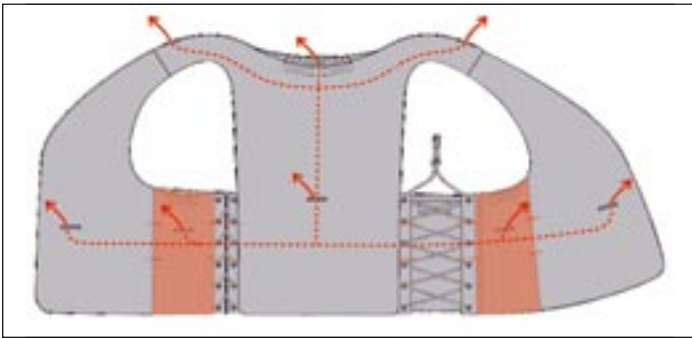

Elektronisko/sakaru vadu izvietojanas (ievades/izvades atveres) shēma.



Izvades/ievades kanāli vestes augšdaļā.



Izvades/ievades kanāli uz pleciem.



Izvades/ievades kanāli vestes sānos.



Izvades/ievades kanāls mugurpusē.



Izvades/ievades kanāli vestes iekšpusē.



## SĀNKABATAS

Bruņu/uzkabes vestes abās sānu malās atrodas kabatas, kas ir aizdarāmas ar rāvējslēdzējiem. Kabatas ir paredzētas dažāda ekipējuma, piemēram, pierakstu bločiņa, kartes un kompasas, ievietošanai. Vestes labajā kabatā ir iestrādāta pistoļu maksts.



Kreisajā kabatā paredzēta vieta dažāda ekipējuma ievietošanai.



Gredzeni ekipējuma atsiešanai.

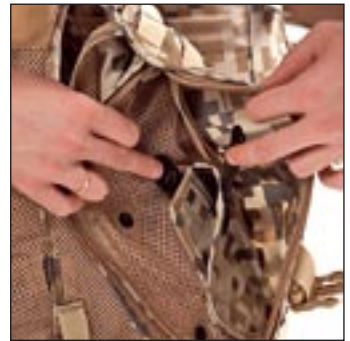

Labajā kabatā ir iestrādāta pistoļu maksts.

## BRUŅU KOMPLEKTA PIESTIPRINĀŠANAS ELEMENTI

Bruņu/uzkabes vestei ir dažādi bruņu komplekta piestiprināšanas elementi.



Līpaizdares vestes augšpusē plecu sarga pievienošanai.



Līpaizdare cirkšņu sarga labās malas pievienošanai.



Līpaizdare cirkšņu sarga kreisās malas pievienošanai.



Gredzens cirkšņu sarga pievienošanai.



Kabata aizmugurējai bruņu plāksnei.

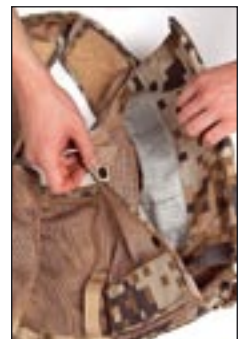

Kabata priekšējai bruņu plāksnei.



Sānkabata (abos sānos)  
sānu plāksnes ievietošanai.



Vestes mugurpuses PALS  
sistēmas stiprinājuma lentes  
ir muguras krustu daļas sarga  
piestiprināšanas vieta.



Vieta priekšējās plāksnes  
atbalstam.

## EVAKUĀCIJAS CILPA

Bruņu/uzkabes vestes augšdaļā atrodas evakuācijas cilpa, kura ir paredzēta ievainota karavīra pārvietošanai, kā arī bruņu/uzkabes vestes pārnēsāšanai.



## DIENESTA JOSTAS CILPAS

Bruņu/uzkabes vestes iekšpuses apakšdaļā atrodas dienesta jostas cilpas.



## ŪDENSMAISA (3 L) KABATA

Bruņu/uzkabes vestē ir iespējams ievietot ūdensmaisu (3 l) īpašā kabatā.



Ūdensmaisa kabata bruņu/  
uzkabes vestē.



Atvere ūdensmaisa  
piepildīšanai.



Ūdensmaisa atveres pārloks.

## CILPAS EKIPĒJUMA FIKSĀCIJAI

Bruņu/uzkabes vestes plecu daļā atrodas cilpas ekipējuma elementu (ūdensmaisa caurulītes, radiostacijas antenu u. tml. priekšmetu) fiksācijai.



Cilpas ekipējuma elementu fiksācijai bruņu/  
uzkabes vestes plecu daļā.



Ūdensmaisa caurulītes nostiprināšanas  
paraugs.

## ATŠĶIRĪBAS ZĪMJU PIESTIPRINĀŠANA



Atšķirības zīmju  
piestiprināšanas vietas.

## VIENĪBU ATŠĶIRĪBAS ZĪMJU PIESTIPRINĀŠANA

Jūsu rīcībā var izsniegt bruņu/uzkabes vesti ar līpaizdares sloksni uz muguras vienības atšķirības zīmes pievienošanai.



Paņemiet savas vienības atšķirības zīmi.



Uzlieciet atšķirības zīmi uz vestes līpaizdares sloksnes un piespiediet.



Vienību atšķirības zīme ir piestiprināta bruņu/uzkabes vestei.

## BRUŅU/UZKABES VESTES MAZGĀŠANA



Instrukcija vestes mazgāšanai atrodas pārvalka marķējuma vietā.

Mazgājiet vesti veļas mašīnā līdz +40 °C temperatūrā, izmantojot mazgāšanas līdzekļus krāsainajiem apģērbiem.

Ieteicamais mazgāšanas režīms «SINTĒTIKA».

Ievērojiet arī lietošanas instrukciju, kas atrodas bruņu/uzkabes vestes priekšējās bruņu plāksnes kabatas iekšpusē.

### 3. BRUŅU KOMPLEKTS

#### 3. 1. Bruņu veste slēptai nēsāšanai

##### VISPĀRĪGS APRAKSTS

Bruņu veste slēptai nēsāšanai ir bruņu komplekta elements. Bruņu veste slēptai nēsāšanai ar pārvalkā ievietotiem mīksta ballistiskā materiāla bruņu paneļiem nodrošina aizsardzību pret 9 mm pistoļu un mašīnpistoļu lodēm atbilstoši *NIJ IIIA* līmenim, kā arī pret šķembām. Lai paaugstinātu aizsardzību pret noteikta līmeņa strēlnieku ieroču lodēm, bruņu vestē slēptai nēsāšanai ar mīksta ballistiskā materiāla bruņu paneļiem ir jāievieto bruņu plāksnes, kas nodrošinās aizsardzību atbilstoši *NIJ IV* un *PSDB RF1+* līmenim vietās, kur plāksnes ir ievietotas. Bruņu vestē ir ievietojami arī prettraumu paneļi. Lai nodrošinātu aizsardzību pret asiem priekšmetiem, bruņu vestē jāievieto īpašas alumīnija plāksnes.

Bruņu veste slēptai nēsāšanai ir izmantojama visos laika apstākļos, valkājot to zem vai, ja tas ir nepieciešams, virs lauka formas tērpa jakas vai cita dienestā paredzēta apģērba kopā ar bruņu/uzkabes vesti vai bez tās.

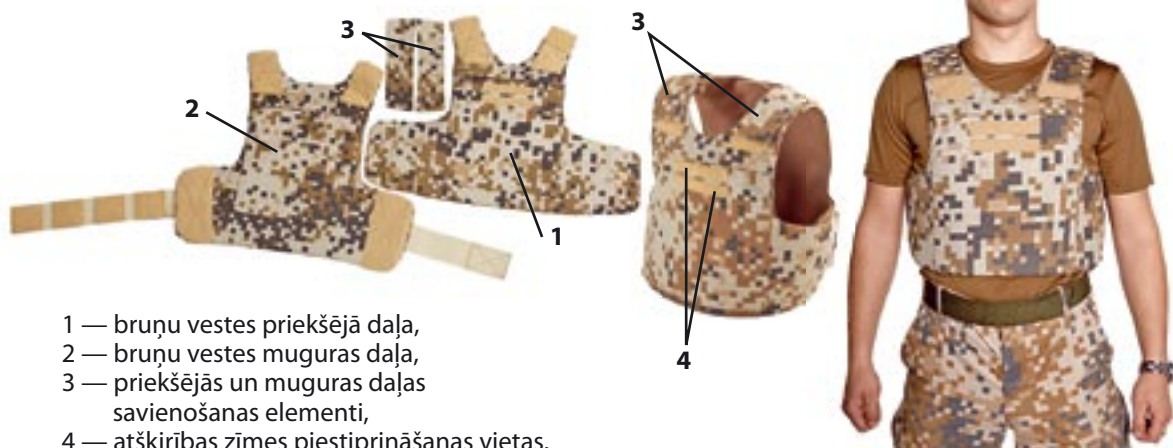

- 1 — bruņu vestes priekšējā daļa,
- 2 — bruņu vestes muguras daļa,
- 3 — priekšējās un muguras daļas savienošanas elementi,
- 4 — atšķirības zīmes piestiprināšanas vietas.

##### IZMĒRI

#### Izmēru skala

Bruņu vestes izmērs	<i>Small, short</i>	<i>Small, long</i>	<i>Medium, short</i>	<i>Medium, long</i>	<i>Large, short</i>	<i>Large, long</i>	<i>X-Large, short</i>	<i>X-Large, long</i>	<i>XX-Large, short</i>	<i>XX-Large, long</i>	<i>XXX-Large, short</i>	<i>XXX-Large, long</i>
Krūšu apkārtmērs, cm	86—94	86—94	94—102	94—102	102—110	102—110	110—118	110—118	118—126	118—126	126—134	126—134
Jostasvietas apkārtmērs, cm	85—92	85—92	92—100	92—100	100—108	100—108	108—116	108—116	116—124	116—124	124—132	124—132
Rumpja garums līdz 50 cm* ( <i>short</i> )	X		X		X		X		X		X	
Rumpja garums vairāk nekā 50 cm* ( <i>long</i> )		X		X		X		X		X		X



Krūšu apkārtmērs.



Jostasvietas apkārtmērs.

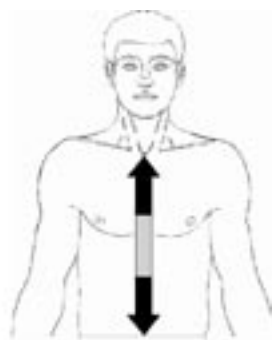

Rumpja garums.



Nepareiza izmēra izvēle var izraisīt diskomfortu uzdevumu izpildes laikā, radīt problēmas pārējo bruņu/uzkabes/pūļa kontroles sistēmas elementu lietošanā, kā arī samazināt jūsu aizsardzības līmeni un nosegtu laukumu.

### Izmēra marķējuma izvietojums



Izmēra marķējums vestes pārvalka ārpusē.



Izmēra marķējums vestes pārvalka iekšpusē.

Ja lietošanā izsniegta bruņu veste slēptai nēsāšanai, tās izmēra marķējums atrodas pārvalka ārpusē vai iekšpusē.

## LIETOŠANAS INSTRUKCIJA

Saņemot bruņu vesti slēptai nēsāšanai, ir jāiepazīstas ar vispārīgo informāciju par bruņu vesti un tās lietošanas instrukciju, kas atrodas pārvalka iekšpusē.

### Lietošanas instrukcijas izvietojums



Lietošanas instrukcija bruņu vestes slēptai nēsāšanai pārvalka muguras daļas iekšpusē.



Ja neievēro lietošanas instrukcijas noteikumus, bruņu veste var zaudēt savas aizsardzības spējas.

## **BRUŅU KOMPLEKTA BRUŅU VESTE SLĒPTAI NĒSĀŠANAI**

BRUŅU VESTE SLĒPTAI NĒSĀŠANAI AR PĀRVALKĀ IEVIETOTIEM MĪKSTA BALLISTISKĀ MATERIĀLA BRUŅU PANEĻIEM NODROŠINA AIZSARDZĪBU PRET 9 MM PISTOĻU UN MAŠINPISTOĻU LODĒM ATBILSTOŠI *NIJ IIIA* LĪMENIM, KĀ ARĪ PRET ŠĶEMBĀM.

LAI PAAUGSTINĀTU AIZSARDZĪBU PRET NOTEIKTA LĪMEŅA STRĒLNIEKU IEROČU LODĒM, BRUŅU VESTĒ SLĒPTAI NĒSĀŠANAI IR JĀIEVIETO BRUŅU PLĀKSNES.

BRUŅU VESTE NENODROŠINA AIZSARDZĪBU PRET ASIEM PRIEKŠMETIEM.

BRUŅU VESTĒ IR IEVIETOJAMI PRETRAUMU PANEĻI.

### **JĀ NEIEVĒRO ŠĪS INSTRUKCIJAS NOTEIKUMUS, BRUŅU VESTE VAR ZAUDĒT SAVAS AIZSARDZĪBAS SPĒJAS.**

#### **TĪRĪŠANAS UN APKOPES INSTRUKCIJA**

1. Notīriet netīrumus no pārvalka virsmas, izmantojot lupatu vai mīkstu suku.
2. Izņemiet no pārvalka visus mīkstā ballistiskā materiāla bruņu paneļus, bruņu plāksnes un prettraumu paneļus. Ballistikā materiāla bruņu paneļus, bruņu plāksnes un prettraumu paneļus drīkst tīrīt, tikai noslaukot netīrumus ar mitru lupatu vai mīkstu suku. Jāizvairās no ballistiskā materiāla bruņu paneļu, bruņu plāksņu un prettraumu paneļu iekļūšanas ūdenī.
3. AIZLIEGTS ballistiskā materiāla bruņu paneļus, bruņu plāksnes un prettraumu paneļus gludināt, mazgāt veļas mašīnā, pakļaut ķīmiskai tīrīšanai, balināšanai un šķīdinātāju iedarbībai.
4. AIZLIEGTS atvērt ballistiskā materiāla bruņu paneļu mitruma un ultravioletā starojuma izolējošo pārvalku.
5. Ja ballistiskā materiāla bruņu paneļi, bruņu plāksnes un prettraumu paneļi kļuvuši mitri, ļaujiet tiem izžūt sausā telpā pēc iespējas tālāk no siltuma avotiem, kā arī nepieļaujot tiešu saules staru iedarbību.
6. Ja ballistiskā materiāla bruņu paneļi, bruņu plāksnes un prettraumu paneļi tika pakļauti tādu šķidrumu kā balinātāji, šķīdinātāji, degviela, petroleja, nafta, eļļas u.c. iedarbībai, ballistiskā materiāla bruņu paneļi, bruņu plāksnes un prettraumu paneļi ir nekavējoties jānomaina.
7. AIZLIEGTS vestes pārvalku balināt un žāvēt veļas žāvētājā. Pārvalku mazgāšanai jānotiek, stingri ievērojot mazgāšanas instrukciju.
8. Pārvalka žāvēšanai jānotiek sausās telpās vai ārā, ēnā, pēc iespējas tālāk no siltuma avotiem.
9. Katru dienu jāpārbauda vestes stāvoklis, pastiprinātu uzmanību pievēršot visu rāvējslēdzēju un citas furnitūras stāvoklim, jānotīra netīrumi un smiltis no rāvējslēdzējiem un furnitūras.
10. AIZLIEGTS pārvalkus gludināt un krāsot, lai atjaunotu maskēšanās krāsojumu.

#### **NOMAINIET PĀRVALKU UN BALLISTISKO MATERIĀLU, JA:**

1. Šķembas vai lodes ir trāpījušas bruņu vestē.
2. Pārvalks vai tā furnitūra ir bojāta vai nenodrošina drošu vestes lietošanu.
3. Bruņu paneļi, bruņu plāksnes un prettraumu paneļi ir bojāti.
4. Pārvalku nevar iztīrīt vai tas ir ļoti izbalējis.
5. Pārvalks nenodrošina pareizu bruņu paneļu un bruņu plāksnes ievietošanu.

#### **LAI NODROŠINĀTU BRUŅU VESTES PAREIZU LIETOŠANU UN ATBILSTOŠU AIZSARDZĪBAS LĪMENI, PAPILDUS ŠAI INSTRUKCIJAI JĀIEVĒRO BRUŅU VESTES LIETOŠANAS, APKOPES UN MAZGĀŠANAS INSTRUKCIJAS PRASĪBAS!**

NBS Nodrošinājuma pavēlniecība,  
Vienības gatve 56, Rīga, LV-1004,  
tālrunis 67601217, fakss 67601219

## BRUŅU VESTES PIELĀGOŠANA

Bruņu veste slēptai nēsāšanai, kas saņemta no noliktavas, ir rūpnieciski sakomplektēta un gatava tūlītējai lietošanai. Tomēr, saņemot vesti, pārlicinieties, ka tā ērti pieguļ ķermenim un netraucē brīvas ķermeņa kustības. Ja ir nepieciešams, pielāgojiet bruņu vesti. Ieteicams to darīt divatā ar pārinieku, lai palīdzētu viens otram.



Atbrīvojieties no aizsardzības slāņiem līdz ķermeņa augšdaļas 1. vai 2. līmeņa apakšveļai.



Uzvelciet bruņu vesti virs 1. vai 2. līmeņa apakšveļas.



Savienojiet abas bruņu vestes stiprinājuma siksnas ar līpaizdari.



Aiztaisiet priekšējo un muguras daļu ar sānos izvietoto līpaizdari.



Bruņu veste ir aiztaisīta ar sānos izvietoto līpaizdari.



Bruņu veste ir uzvilкта virs 1. līmeņa apakšveļas.



Ja ir nepieciešams, pielāgojiet bruņu vesti valkāšanai virs lauka formas tērpa.



Pārlicinieties, ka bruņu vestes sānos veidojas ballistisko paneļu pārklājums.



Pielāgotai vestei attālums starp kakla iedobi un vestes augšējo malu ir 2—3 pirksti.



Vestes vertikālai pielāgošanai jāizmanto abu plecu savienošanas detaļas.



## BALLISTISKIE PANEĻI

Bruņu veste slēptai nēsāšanai aizsardzību pret lodēm un šķembām nodrošina ar ballistiskiem paneļiem, kas ievietojami bruņu vestes pārvalkos.



Muguras bruņu panelis un tā pārvalks.

Priekšējais bruņu panelis un tā pārvalks.

## Bruņu paneļa marķējums



Priekšējā un muguras paneļa marķējuma veidi. Atkarībā no piegādes partijas bruņu paneļi izmēru kodā *SizeCode* var būt marķēti ar burtiem vai cipariem.

## Bruņu paneļa izmēra atbilstība vestes pārvalka izmēram



Bruņu vestes pārvalka izmēra marķējumam (burti vai cipari) jāsakrīt ar bruņu paneļa izmēru koda *SizeCode* marķējumu. Ja marķējums nesakrīt, izmantojiet tabulu, lai savienotu pareizo paneli ar tam paredzēto pārvalku.

Pārvalks	S- Short	S- Long	M- Short	M- Long	L- Short	L- Long	XL- Short	XL- Long	XXL- Short	XXL- Long	XXXL- Short	XXXL- Long
Panelis	2.1.	2.2.	3.2.	3.3.	4.3.	4.4.	5.3.	5.5.	6.4.	6.6.	7.5.	7.6.



Pievērsiet uzmanību bruņu vestes bruņu paneļu formai, izmēriem un to atbilstībai pārvalka formai un izmēram. Bruņu paneļa ievietošana neatbilstošā pārvalkā var mazināt lietošanas ērtumu un būtiski pasliktināt aizsardzību.

## PRETRAUMU PANEĻI

Bruņu paneļiem ir kabatas pretraumu paneļu ievietošanai. No noliktavas saņemta bruņu veste slēptai nēsāšanai jau ir rūpnieciski sakomplektēta, un pretraumu paneļi ir ievietoti ballistikajos paneļos.



Priekšējais pretraumu panelis.



Muguras pretraumu panelis.

## BALLISTISKO PANEĻU KOMPLEKTĒŠANA

No noliktavas saņemta bruņu veste slēptai nēsāšanai jau ir rūpnieciski sakomplektēta un gatava tūlītējai lietošanai. Ja tomēr ballistikie paneļi ir izņemti no pārvalkiem, to ievietošana notiek atbilstoši aprakstītajai procedūrai.

### Priekšējā bruņu paneļa komplektēšana



Paņemiet ballistisko paneli un tam atbilstošo pārvalku.



Atveriet pārvalka kabatu bruņu paneļa ievietošanai.



Salokiet paneļa malas, kā redzams attēlā.



Ievietojiet paneli, lai tā forma atbilst pārvalka formai. Pievērsiet uzmanību uzrakstam «PRET ĶERMENI» paneļa mērķjumā, tas palīdzēs pareizi ievietot paneli pārvalkā.

Ievietojiet paneli līdz galam vestes pārvalkā.



Iztaisnojiet paneļa malas vestes pārvalkā.



Aiztaisniet ciet pārvalka kabatu, kurā ievietots ballistiskais panelis.



Bruņu vestes priekšējā daļa ir sakomplektēta.

### Muguras bruņu paneļa komplektēšana



Paņemiet ballistisko paneli un tam atbilstošo pārvalku.



Atveriet pārvalka kabatu bruņu paneļa ievietošanai.



Salokiet paneļa malas, kā redzams attēlā.



Ievietojiet paneli, lai tā forma atbilst pārvalka formai. Pievērsiet uzmanību uzrakstam «PRET ĶĒRMENI» paneļa marķējumā, lai pareizi ievietotu paneli vestes pārvalkā.





Iztaisnojiet paneļa malas vestes pārvalkā.



Aiztaisiet ciet pārvalka kabatu, kurā ievietots ballistiskais panelis.



Bruņu vestes muguras daļa ir sakomplektēta.

## BRUŅU VESTES DAŽU SAVIENOŠANA



Ar savienošanas elementiem savienojiet bruņu vestes muguras un priekšējo daļu plecu rajonā.



Pielāgojiet vesti slēptai valkāšanai.



Ja nepieciešams, pielāgojiet vesti ārējai valkāšanai.

## BRUŅU PLĀKŠŅU KOMPLEKTĒŠANA

Lai paaugstinātu aizsardzību pret noteikta līmeņa strēlnieku ieroču lodēm, bruņu vestē slēptai nēsāšanai ar mīksta ballistikā materiāla bruņu paneļiem ir jāievieto 25x30 cm bruņu plāksnes, kas nodrošinās aizsardzību atbilstoši *NIJ IV* un *PSDB RF1+* līmenim vietās, kur tās ir ievietotas.

### Priekšējā bruņu plāksne



Atveriet priekšējās bruņu plāksnes kabatu.



Izlasiet norādes uz plāksnes.



Atbilstoši norādēm ievietojiet plāksni attiecīgajā kabatā.



Ievietojiet bruņu plāksni visā kabatas garumā un platumā.



Pārliecinieties, ka plāksne līdz galam iebīdīta vestes pārvalka kabatā.



Aiztaisiet priekšējās bruņu plāksnes kabatu.

### Aizmugurējā bruņu plāksne



Atveriet aizmugurējās bruņu plāksnes kabatu.



Izlasiet norādes uz plāksnes, lai pareizi to ievietotu.



Atbilstoši norādēm ievietojiet plāksni attiecīgajā kabatā.



levietojiet bruņu plāksni visā kabatas garumā un platumā.



Pārliecinieties, ka plāksne līdz galam iebīdīta vestes pārvalka kabatā.



Aiztaisiet aizmugurējās bruņu plāksnes kabatu.

Bruņu veste ir komplektēta ar bruņu plāksnēm.



Pielāgojiet bruņu vesti ārējai vai slēptai nēsāšanai.

## PĀRVALKA MAZGĀŠANA

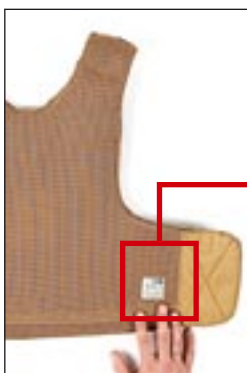



**Concealable vest**

ART.NO. 02.083.03.00  
 PROD.NO. 000/07



MADE IN POLAND



Instrukcija pārvalka mazgāšanai atrodas bruņu vestes slēptai nēsāšanai pārvalka marķējuma vietā.

Mazgājiet pārvalku veļas mašīnā līdz +40 °C temperatūrā, izmantojot mazgāšanas līdzekļus krāsainajiem apģērbiem.

Ieteicamais mazgāšanas režīms «SINTĒTIKA».

levērojiet arī lietošanas instrukciju, kas atrodas bruņu vestes slēptai nēsāšanai pārvalka muguras daļas iekšpusē.

## 3. 2. Plecu sargs

### VISPĀRĪGS APRAKSTS

Plecu sargs ir bruņu komplekta elements, kas paredzēts karavīra plecu aizsardzībai un kalpo par pamatni kakla sarga un augšdelmu sargu pievienošanai. Plecu sargs ar pārvalkā ievietoto mīksta ballistiskā materiāla bruņu paneli nodrošina aizsardzību pret 9 mm pistoļu un mašīnpistoļu lodēm atbilstoši *NIJ IIIA* līmenim, kā arī pret šķembām. Lai nodrošinātu aizsardzību pret asiem priekšmetiem, plecu sargā ir ievietojama īpaša alumīnija plāksne. Plecu sargu var izmantot visos laika apstākļos, pievienojot to bruņu/uzkabes vestei (sk. sadaļu «Bruņu/uzkabes sistēmas *Bear II* komplektēšana»).



- 1 — plecu sarga virspuse,  
2 — plecu sarga virsma, kas vērsta pret ķermeni,  
3 — plecu sarga bruņu panelis.

### IZMĒRI

Plecu sargam ir divi izmēri: *Size 1 (S-1)* un *Size 2 (S-2)*. Sarga izmēri atbilst bruņu/uzkabes vestes izmēriem. Plecu sargs *Size 1* paredzēts lietošanai kopā ar bruņu/uzkabes vesti *Size 1*. Savukārt plecu sargs *Size 2* paredzēts lietošanai kopā ar bruņu/uzkabes vesti *Size 2* un *Size 3*.

Krūšu apkārtmērs, cm	Augums, cm					
	152—160	160—168	168—176	176—184	184—192	192—200
85—100	1 (sargs 1)	1 (sargs 1)	1 (sargs 1)	2 (sargs 2)	2 (sargs 2)	
100—115	1 (sargs 1)	2 (sargs 2)	2 (sargs 2)	2 (sargs 2)	2 (sargs 2)	3 (sargs 2)
115—130	2 (sargs 2)	2 (sargs 2)	2 (sargs 2)	3 (sargs 2)	3 (sargs 2)	3 (sargs 2)
130—145		3 (sargs 2)	3 (sargs 2)	3 (sargs 2)	3 (sargs 2)	3 (sargs 2)



Plecu sarga izmēram jāatbilst bruņu/uzkabes vestes izmēram. Nepareiza izmēra izvēle var izraisīt diskomfortu uzdevumu izpildes laikā, radīt problēmas pārējo bruņu/uzkabes/pūļa kontroles sistēmas elementu lietošanā, kā arī mazināt jūsu aizsardzības līmeni un nosegtu laukumu.



## Izmēra marķējuma izvietojums



Izmēra marķējums atrodas pārvalka ārpusē.

## LIETOŠANAS INSTRUKCIJA

Uz plecu sargu kā bruņu komplekta elementu attiecas lietošanas instrukcijas, kas atrodas bruņu vestes slēptai nēsāšanai pārvalka iekšpusē un bruņu/uzkabes vestes priekšējās bruņu plāksnes kabatā.

### Lietošanas instrukcijas izvietojums



Lietošanas instrukcija bruņu vestes slēptai nēsāšanai pārvalka muguras daļas iekšpusē.



Lietošanas instrukcija bruņu/uzkabes vestes priekšējās bruņu plāksnes kabatas iekšpusē.



Ja neievēro lietošanas instrukcijas noteikumus, bruņu/uzkabes/pūļa kontroles sistēma var zaudēt savas aizsardzības spējas.

## BRUŅU PANEĻI

Plecu sargs aizsardzību pret lodēm un šķembām nodrošina ar ballistiska materiāla bruņu paneli, ko ievieto plecu sarga pārvalkā.

1



2



1 — plecu sarga pārvalks,  
2 — plecu sarga bruņu panelis.

### Bruņu paneļa marķējums



### Bruņu paneļa izmēra atbilstība pārvalka izmēram

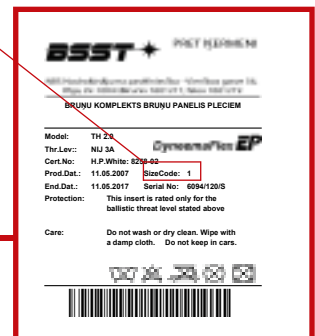
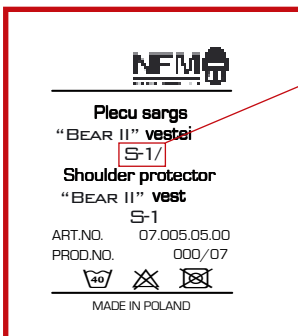

Plecu sarga pārvalka izmēra marķējums (burti) sakrīt ar bruņu paneļa izmēru koda *SizeCode* marķējumu. Attēlā pārvalka izmēra marķējums S-1 atbilst bruņu paneļa izmēra marķējumam *SizeCode 1*.



Pievērsiet uzmanību plecu sarga bruņu paneļa formai, izmēram un to atbilstībai pārvalka formai un izmēram. Bruņu paneļa ievietošana neatbilstošā pārvalkā var sagādāt neērtības tā lietošanā un būtiski samazināt aizsardzību.

## BRUŅU PANEĻU KOMPLEKTĒŠANA

No noliktavas saņemts plecu sargs ir rūpnieciski sakomplektēts un gatavs tūlītējai lietošanai. Tomēr, ja ballistikais panelis ir izņemts no pārvalka, tā ievietošana notiek atbilstoši aprakstītajai procedūrai.



**BSST** ★

PRET ĶERMENI

NBS Nodrošinājuma pavālniecība - Vienības gatve 56,  
Rīga, LV-1004 tālrunis 7601217, fakss 7601219

BRUŅU KOMPLEKTS BRUŅU PANEĻIS PLECIEM

Pārlicinieties, ka bruņu panelis ir novietots pareizi attiecībā pret pārvalku un ķermeni.



Atveriet pārvalka bruņu paneļa kabatu.



levietojiet vienu bruņu paneļa malu pārvalkā.



levietojiet otru bruņu paneļa malu pārvalkā.



levietojiet visu bruņu paneli pārvalkā un sakārtojiet malas.



Aiztaisiet pārvalka bruņu paneļa kabatu.



Plecu sargs ir gatavs lietošanai.

## PĀRVALKA MAZGĀŠANA

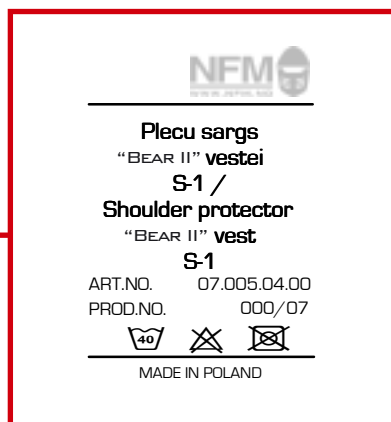
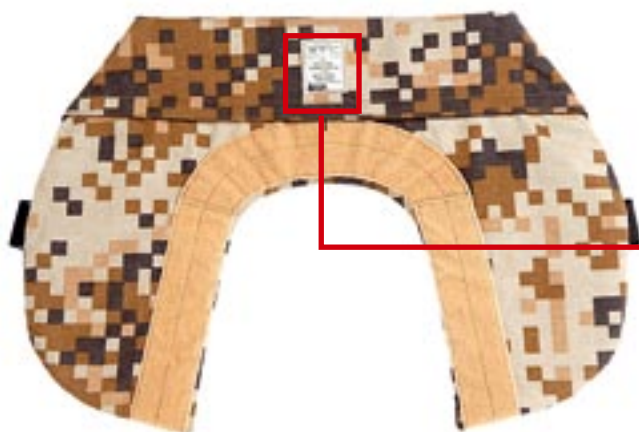

**NFM**  
 MADE IN POLAND

---

**Plecu sargs**  
 "BEAR II" vestei  
**S-1 /**  
**Shoulder protector**  
 "BEAR II" vest  
**S-1**

ART.NO. 07.005.04.00  
 PROD.NO. 000/07

---

MADE IN POLAND

Instrukcija pārvalka mazgāšanai atrodas plecu sarga pārvalka marķējuma vietā.

Mazgājiet pārvalku veļas mašīnā līdz +40 °C temperatūrā, izmantojot mazgāšanas līdzekļus krāsainajiem apģērbiem.

Ieteicamais mazgāšanas režīms «SINTĒTIKA».



Lietošanas instrukcija bruņu vestes slēptai nēsāšanai pārvalka muguras daļas iekšpusē.



Lietošanas instrukcija bruņu/uzkabes vestes priekšējās bruņu plāksnes kabatas iekšpusē.

### 3. 3. Kakla sargs

#### VISPĀRĪGS APRAKSTS

Kakla sargs ir bruņu komplekta elements, kas ir paredzēts karavīra kakla aizsardzībai, turklāt tas kalpo par pamatni rīkles sarga pievienošanai. Kakla sargs ar pārvalkā ievietoto mīksta ballistiskā materiāla bruņu paneli nodrošina aizsardzību pret 9 mm pistoļu un mašīnpistoļu lodēm atbilstoši *NIJ IIIA* līmenim, kā arī pret šķembām. Lai nodrošinātu aizsardzību pret asiem priekšmetiem, kakla sargā ir ievietojama īpaša alumīnija plāksne. Kakla sargu var izmantot visos laika apstākļos, pievienojot to bruņu/uzkabes vestei (sk. sadaļu «Bruņu/uzkabes sistēmas *Bear II* komplektēšana»).



- 1 — kakla sargs (virsmā, kas vērsta pret ķermeni),  
2 — kakla sargs (virsmā, kas vērsta uz āru),  
3 — kakla sarga bruņu panelis.

#### IZMĒRI

Kakla sargam ir divi izmēri: *Size 1 (S-1)* un *Size 2 (S-2)*. Sarga izmēri atbilst bruņu/uzkabes vestes izmēriem. Kakla sargs *Size 1* paredzēts lietošanai kopā ar bruņu/uzkabes vesti *Size 1*. Savukārt kakla sargs *Size 2* paredzēts lietošanai kopā ar bruņu/uzkabes vesti *Size 2* un *Size 3*.

Krūšu apkārtmērs, cm	Augums, cm					
	152—160	160—168	168—176	176—184	184—192	192—200
85—100	1 (sargs 1)	1 (sargs 1)	1 (sargs 1)	2 (sargs 2)	2 (sargs 2)	
100—115	1 (sargs 1)	2 (sargs 2)	2 (sargs 2)	2 (sargs 2)	2 (sargs 2)	3 (sargs 2)
115—130	2 (sargs 2)	2 (sargs 2)	2 (sargs 2)	3 (sargs 2)	3 (sargs 2)	3 (sargs 2)
130—145		3 (sargs 2)	3 (sargs 2)	3 (sargs 2)	3 (sargs 2)	3 (sargs 2)



Nepareiza izmēra izvēle var sagādāt neērtības uzdevumu izpildes laikā, radīt problēmas pārējo bruņu/uzkabes sistēmas elementu lietošanā, kā arī mazināt jūsu aizsardzības līmeni un nosegtu laukumu.

## Izmēra marķējuma izvietojums



Izmēra marķējums atrodas pārvalka ārpusē.

## LIETOŠANAS INSTRUKCIJA

Uz kakla sargu kā bruņu komplekta elementu attiecas lietošanas instrukcijas, kas atrodas bruņu vestes slēptai nēsāšanai pārvalka iekšpusē un bruņu/uzkabes vestes priekšējās bruņu plāksnes kabatā.

### Lietošanas instrukcijas izvietojums



Lietošanas instrukcija bruņu vestes slēptai nēsāšanai pārvalka muguras daļas iekšpusē.



Lietošanas instrukcija bruņu/uzkabes vestes priekšējās bruņu plāksnes kabatas iekšpusē.



Ja neievēro lietošanas instrukcijas noteikumus, bruņu/uzkabes/pūļa kontroles sistēma var zaudēt savas aizsardzības spējas.

## BRUŅU PANEĻI

Kakla sargs aizsardzību pret lodēm un šķembām nodrošina ar ballistiska materiāla bruņu paneli, ko ievieto kakla sarga pārvalkā.



1 — kakla sarga pārvalks,  
2 — kakla sarga bruņu panelis.

### Bruņu paneļa marķējums



**BSST** PRET ĶĒRMENI

NBS Hidrošānslūpuma pavadlīnība - Vienlības gatve 56,  
Rīga, LV-1004 tēlrunis 7601217, fakss 7601219

**BRUŅU KOMPLEKTS BRUŅU PANEĻIS KAKLAM**

---

Model: TH 2.0  
 Thr.Lev.: NU 3A **DynemaFlex EP**  
 Cert.No: H.P.White: 8258-02  
 Prod.Dat.: 11.05.2007 SizeCode: 1  
 End.Dat.: 11.05.2017 Serial No: 6094/120KN  
 Protection: This insert is rated only for the ballistic threat level stated above  
 Care: Do not wash or dry clean. Wipe with a damp cloth. Do not keep in cars.

☒ ☒ ☒ ☒ ☒

### Bruņu paneļa izmēra atbilstība pārvalka izmēram

**NFM**

Kakla sargs  
 "BEAR II" vestei  
 S-1 /  
 Neck protector  
 "BEAR II" vest  
 S-1

ART.NO. 07.005.04.00  
 PROD.NO. 000/07

☒ ☒ ☒

MADE IN POLAND



**BSST** PRET ĶĒRMENI

NBS Hidrošānslūpuma pavadlīnība - Vienlības gatve 56,  
Rīga, LV-1004 tēlrunis 7601217, fakss 7601219

**BRUŅU KOMPLEKTS BRUŅU PANEĻIS KAKLAM**

---

Model: TH 2.0  
 Thr.Lev.: NU 3A **DynemaFlex EP**  
 Cert.No: H.P.White: 8258-02  
 Prod.Dat.: 11.05.2007 SizeCode: 1  
 End.Dat.: 11.05.2017 Serial No: 6094/120KN  
 Protection: This insert is rated only for the ballistic threat level stated above  
 Care: Do not wash or dry clean. Wipe with a damp cloth. Do not keep in cars.

☒ ☒ ☒ ☒ ☒

Kakla sarga pārvalka izmēra marķējums (burti) sakrīt ar bruņu paneļa izmēru koda *SizeCode* marķējumu. Attēlā pārvalka izmēra marķējums *S-1* atbilst bruņu paneļa izmēra marķējumam *SizeCode 1*.



Pievērsiet uzmanību kakla sarga bruņu paneļa formas un izmēra atbilstībai pārvalka formai un izmēram. Bruņu paneļa ievietošana neatbilstošā pārvalkā var sagādāt neērtības un būtiski samazināt aizsardzību.

## BRUŅU PANEĻU KOMPLEKTĒŠANA

No noliktavas saņemts kakla sargs ir rūpnieciski sakomplektēts un gatavs tūlītējai lietošanai. Ja ballistikais panelis tomēr ir izņemts no pārvalka, tā ievietošana notiek atbilstoši aprakstītajai procedūrai.

### Kakla sarga komplektēšana



**BSST** ★ PRET ĶERMENI  
NBS Nodrošinājuma pavēlniecība - Vienības gatve 56,  
Rīga, LV-1004 tālrunis 7601217, fakss 7601219  
**BRUŅU KOMPLEKTS BRUŅU PANEĻIS KAKLAM**

Pārliecinieties, ka bruņu panelis ir novietots pareizi attiecībā pret pārvalku un ķermeni.



Atveriet pārvalka bruņu paneļa kabatu.



Ievietojiet vienu bruņu paneļa malu pārvalkā.



Ievietojiet otru bruņu paneļa malu pārvalkā.





levietojiet visu bruņu paneli pārvalkā un sakārtojiet pārvalka malas.



Aiztaisiet pārvalka bruņu paneļa kabatu.



Kakla sargs ir gatavs lietošanai.

## PĀRVĀLKA MAZGĀŠANA



Instrukcija pārvalka mazgāšanai atrodas kakla sarga pārvalka marķējuma vietā.

Mazgājiet pārvalku veļas mašīnā līdz +40 °C temperatūrā, izmantojot mazgāšanas līdzekļus krāsainajiem apģērbiem.

Ieteicamais mazgāšanas režīms «SINTĒTIKA».



Lietošanas instrukcija bruņu vestes slēptai nēsāšanai pārvalka muguras daļas iekšpusē.



Lietošanas instrukcija bruņu/uzkabes vestes priekšējās bruņu plāksnes kabatas iekšpusē.

### 3. 4. Augšdelmu sargi

#### VISPĀRĪGS APRAKSTS

Augšdelmu sargi ir bruņu komplekta elementi, kas nodrošina aizsardzību augšdelmiem un ķermeņa augšējai daļai no sāniem. Augšdelmu sargi ar pārvalkā ievietotiem mīksta ballistiskā materiāla bruņu paneļiem nodrošina aizsardzību pret 9 mm pistoļu un mašīnpistoļu lodēm atbilstoši *NIJ IIIA* līmenim, kā arī pret šķembām. Lai paaugstinātu aizsardzību pret noteikta līmeņa strēlnieku ieroču lodēm, augšdelmu sargos ar mīksta ballistiskā materiāla bruņu paneļiem ir jāievieto 14x20 cm bruņu plāksnes, kas nodrošinās aizsardzību atbilstoši *NIJ III+* līmenim vietās, kur tās ir ievietotas. Lai nodrošinātu aizsardzību pret asiem priekšmetiem, augšdelmu sargos ir jāievieto īpašas alumīnija plāksnes. Augšdelmu sargus var izmantot visos laika apstākļos, pievienojot tos bruņu/uzkabes vestei (sk. sadaļu «Bruņu/uzkabes sistēmas *Bear II* komplektēšana»).



- 1 — augšdelma sarga pārvalks (virsmā, kas vērsta pret ķermeni),
- 2 — augšdelma sarga bruņu panelis (virsmā, kas vērsta pret ķermeni),
- 3 — augšdelma sarga bruņu plāksne (virsmā, kas vērsta pret ķermeni).

#### IZMĒRI

Augšdelmu sargiem ir divi izmēri: *Size 1 (S-1)* un *Size 2 (S-2)*. Sargu izmēri atbilst bruņu/uzkabes vestes izmēriem. Augšdelmu sargs *Size 1* lietojams kopā ar bruņu/uzkabes vesti *Size 1*. Savukārt plecu sargs *Size 2* paredzēts lietošanai kopā ar bruņu/uzkabes vesti *Size 2* un *Size 3*.

Krūšu apkārtmērs, cm	Augums, cm					
	152—160	160—168	168—176	176—184	184—192	192—200
85—100	1 (sargs 1)	1 (sargs 1)	1 (sargs 1)	2 (sargs 2)	2 (sargs 2)	
100—115	1 (sargs 1)	2 (sargs 2)	2 (sargs 2)	2 (sargs 2)	2 (sargs 2)	3 (sargs 2)
115—130	2 (sargs 2)	2 (sargs 2)	2 (sargs 2)	3 (sargs 2)	3 (sargs 2)	3 (sargs 2)
130—145		3 (sargs 2)	3 (sargs 2)	3 (sargs 2)	3 (sargs 2)	3 (sargs 2)



Sekoiet, lai augšdelmu sargu izmērs atbilstu bruņu/uzkabes vestes izmēram. Nepareiza izmēra izvēle var sagādāt neērtības uzdevumu izpildes laikā un radīt problēmas pārējo bruņu/uzkabes sistēmas elementu lietošanā, kā arī mazināt jūsu aizsardzības līmeni un nosegto laukumu.

## Izmēra marķējuma izvietojums

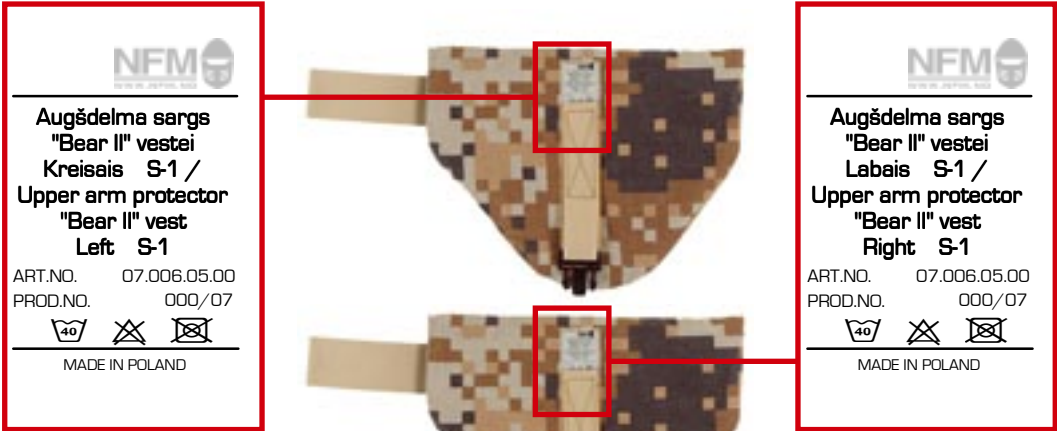

Izmēra marķējums atrodas pārvalka ārpusē.

## LIETOŠANAS INSTRUKCIJA

Uz augšdelmu sargiem kā bruņu komplekta elementiem attiecas lietošanas instrukcijas, kas atrodas bruņu vestes slēptai nēsāšanai pārvalka iekšpusē un bruņu/uzkabes vestes priekšējās bruņu plāksnes kabatā.

### Lietošanas instrukcijas izvietojums



Lietošanas instrukcija bruņu vestes slēptai nēsāšanai pārvalka muguras daļas iekšpusē.



Lietošanas instrukcija bruņu/uzkabes vestes priekšējās bruņu plāksnes kabatas iekšpusē.



Ja netiek ievēroti lietošanas instrukcijas noteikumi, bruņu/uzkabes/pūļa kontroles sistēma var zaudēt savas aizsardzības spējas.

# BRUŅU PANEĻI

Augšdelmu sargi aizsardzību pret lodēm un šķembām nodrošina ar ballistiska materiāla bruņu paneli, ko ievieto augšdelmu sargu pārvalkos.



1

1 — augšdelma sarga pārvalks,  
2 — augšdelma sarga bruņu panelis.



2

## Bruņu paneļa marķējums

**BSST** \* PRIET IŠĒRVIENI

NBS Nodrošinātājam piederības - "Pieņemts" gājējs 16,  
Muga LV-1004 atbilstoši 7651 2 13, tālrunis 7602 2 19

**BRUŅU KOMPLEKTS BRUŅU PANEĻIS kreisajam  
AUGŠDELMAM**

Model: TH 2.0  
Thr.Lev.: NIJ 3A  
Cert.No: H.P.White: 8258-02  
Prod.Dat.: 11.05.2007 SizeCode: 1  
End.Dat.: 11.05.2017 Serial No: 6094/120/OAL  
Protection: This insert is rated only for the ballistic threat level stated above

Care: Do not wash or dry clean. Wipe with a damp cloth. Do not keep in cars.

**DyneemaFlex EP**



**BSST** \* PRIET IŠĒRVIENI

NBS Nodrošinātājam piederības - "Pieņemts" gājējs 16,  
Muga LV-1004 atbilstoši 7651 2 13, tālrunis 7602 2 19

**BRUŅU KOMPLEKTS BRUŅU PANEĻIS labajam  
AUGŠDELMAM**

Model: TH 2.0  
Thr.Lev.: NIJ 3A  
Cert.No: H.P.White: 8258-02  
Prod.Dat.: 11.05.2007 SizeCode: 1  
End.Dat.: 11.05.2017 Serial No: 6094/120/OAR  
Protection: This insert is rated only for the ballistic threat level stated above

Care: Do not wash or dry clean. Wipe with a damp cloth. Do not keep in cars.

**DyneemaFlex EP**

## Bruņu paneļa izmēra atbilstība pārvalka izmēram

**NFM**

**Augšdelma sargs  
"Bear II" vestei  
Labais S-1 /  
Upper arm protector  
"Bear II" vest  
Right S-1**

ART.NO. 07.006.05.00  
PROD.NO. 000/07

MADE IN POLAND



**BSST** \* PRIET IŠĒRVIENI

NBS Nodrošinātājam piederības - "Pieņemts" gājējs 16,  
Muga LV-1004 atbilstoši 7651 2 13, tālrunis 7602 2 19

**BRUŅU KOMPLEKTS BRUŅU PANEĻIS labajam  
AUGŠDELMAM**

Model: TH 2.0  
Thr.Lev.: NIJ 3A  
Cert.No: H.P.White: 8258-02  
Prod.Dat.: 11.05.2007 SizeCode: 1  
End.Dat.: 11.05.2017 Serial No: 6094/120/OAR  
Protection: This insert is rated only for the ballistic threat level stated above

Care: Do not wash or dry clean. Wipe with a damp cloth. Do not keep in cars.

**DyneemaFlex EP**

Augšdelma sarga pārvalka izmēra marķējums (burti) sakrīt ar bruņu paneļa izmēru koda *SizeCode* marķējumu. Attēlā pārvalka izmēra marķējums *S-1* atbilst bruņu paneļa izmēra marķējumam *SizeCode 1*.



Pievērsiet uzmanību augšdelmu sargu bruņu paneļu formai, izmēram un to atbilstībai pārvalka formai un izmēram. Bruņu paneļa ievietošana neatbilstošā pārvalkā var sagādāt neērtības un būtiski samazināt aizsardzību.

## BRUŅU PANEĻU KOMPLEKTĒŠANA

No noliktavas saņemti augšdelmu sargi ir rūpnieciski sakomplektēti un gatavi tūlītējai lietošanai. Ja tomēr ballistiskais panelis ir izņemts no pārvalka, tā ievietošana notiek atbilstoši aprakstītajai procedūrai. Kreisajam un labajam augšdelmam komplektēšana notiek vienādi.

### Augšdelmu sargu komplektēšana



Pārliecinieties, ka bruņu panelis tiks ievietots pareizi attiecībā pret pārvalku un ķermeni.



Atveriet pārvalka bruņu paneļa kabatu.



Ievietojiet bruņu paneli pārvalkā.



Pārliecinieties, ka bruņu panelis ir pilnīgi ievietots pārvalkā, un sakārtojiet tā malas.



Aiztaisiet pārvalka bruņu paneļa kabatu.

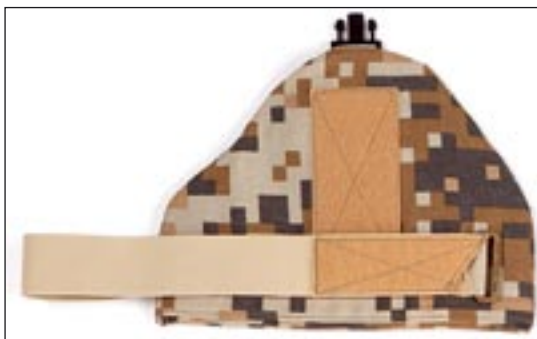

Augšdelma sargs ir gatavs lietošanai.

## BRUŅU PLĀKSNES AUGŠDELMIEM

Lai paaugstinātu augšdelmu sargu aizsardzības spējas pret noteikta līmeņa strēlnieku ieroču lodēm, augšdelmu sargos ar mīksta ballistikā materiāla paneļiem jāievieto 14x20 cm bruņu plāksnes, kas nodrošinās aizsardzību atbilstoši *NIJ III+* līmenim vietā, kur plāksnes ir ievietotas.



Augšdelmu sargu bruņu plāksnes (kreisajai un labajai rocai).

### Bruņu plākšņu marķējums

#### PRET ĶERMENI

#### BRUŅU KOMPLEKTS BRUŅU PLĀKSNE LABAJAM AUGŠDELMAM

BRUŅU PLĀKSNE AUGŠDELMAM IR BRUŅU KOMPLEKTA ELEMENTS, KAS PAREDZĒTS, LAI PALIELINĀTU AIZSARDZĪBU PRET NOTEIKTA VEIDA STRĒLNIEKU IEROČU LODĒM ATBILSTOŠI NIJ III+ LĪMENIM.

BRUŅU PLĀKSNES AUGŠDELMIEM IEVIETO BRUŅU KOMPLEKTA ABU ROKU AUGŠDELMU AIZSARGU PĀRVALKOS, ĪPAŠI PAREDZĒTĀS KABATĀS VIRS BRUŅU PANEĻA AUGŠDELMAM.

**AIZLIEGTS** lietot bruņu plāksnes atsevišķi bez bruņu paneļa!  
**AIZLIEGTS** lietot bruņu plāksnes kopā ar neatbilstošiem bruņu paneļiem!

#### NEMEST!

NBS Nodrošinājuma pavēlniecība,  
Vienības gatve 56, Rīga, LV-1004,  
tālrunis 67601217, fakss 67601219



## PRET ĶERMENI

### BRUŅU KOMPLEKTS BRUŅU PLĀKSNE KREISAJAM AUGŠDELMAM

BRUŅU PLĀKSNE AUGŠDELMAM IR BRUŅU KOMPLEKTA ELEMENTS, KAS PAREDZĒTS, LAI PALIELINĀTU AIZSARDZĪBU PRET NOTEIKTA VEIDA STRĒLNIEKU IEROČU LODĒM ATBILSTOŠI NIJ III+ LĪMENIM.

BRUŅU PLĀKSNES AUGŠDELMIEM IEVIETO BRUŅU KOMPLEKTA ABU ROKU AUGŠDELMU AIZSARGU PĀRVALKOS, ĪPAŠI PAREDZĒTĀS KABATĀS VIRS BRUŅU PANEĻA AUGŠDELMAM.

**AIZLIEGTS** lietot bruņu plāksnes atsevišķi bez bruņu paneļa!  
**AIZLIEGTS** lietot bruņu plāksnes kopā ar neatbilstošiem bruņu paneļiem!

### NEMEST!

NBS Nodrošinājuma pavēlniecība,  
Vienības gatve 56, Rīga, LV-1004,  
tālrunis 67601217, fakss 67601219



## Bruņu plāksnes izmēra atbilstība pārvalka izmēram



**Augšdelma sargs  
"Bear II" vestei  
Kreisais S-1 /  
Upper arm protector  
"Bear II" vest  
Left S-1**

ART.NO. 07.006.05.00  
PROD.NO. 000/07

MADE IN POLAND

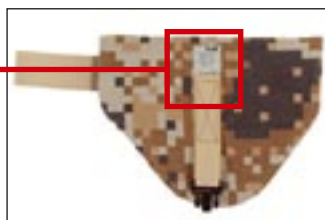

Augšdelma sarga bruņu plāksne ir paredzēta lietošanai kopā ar abiem augšdelma sarga pārvalka izmēriem S-1 un S-2. Ņemiet vērā, ka augšdelmu sargu bruņu plāksnes ir divu veidu — kreisajai un labajai rokai!

## BRUŅU PLĀKŠŅU KOMPLEKTĒŠANA

No noliktavas saņemti augšdelmu sargi ir rūpnieciski sakomplektēti, un tajos ir ievietoti miksta ballistiskā materiāla bruņu paneļi. Bruņu plāksnes tiek izsniegtas atsevišķi, jo tās netiek ievietotas augšdelmu sargu pārvalkos virs ballistiskā materiāla bruņu paneļa. Ja nepieciešams, bruņu plāksnes augšdelmu sargu pārvalkos ievieto atbilstoši aprakstītajai procedūrai.

### Augšdelmu sargu komplektēšana ar bruņu plāksnēm

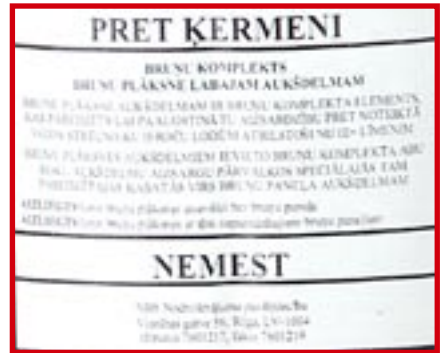

Pārlicinieties, ka bruņu panelis tiks ievietots pareizi attiecībā pret pārvalku un ķermeni.



Paņemiet augšdelma sargu, kas ir sakomplektēts ar bruņu paneli.



Atveriet bruņu paneļa kabatas līpaizdari.



Ievietojiet bruņu plāksni pārvalka kabatā.



Plāksne jāievieto virs bruņu paneļa ar pareizo virsmu pret ķermeni.



Aiztaisiet ar līpaizdari bruņu paneļa kabatu.



Augšdelma sargs ir gatavs lietošanai.



## PĀRVALKĀ MAZGĀŠANA

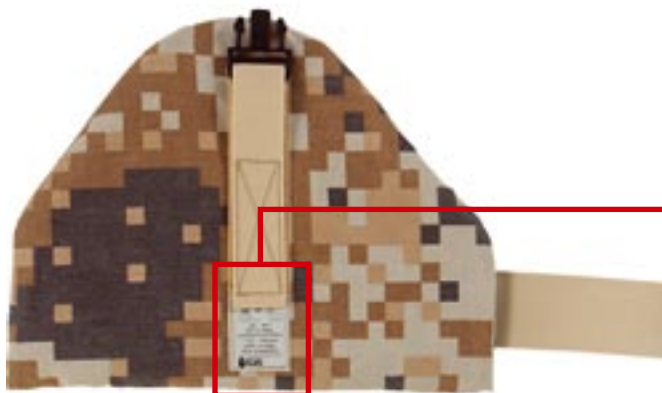

  
**Augšdelma sargs  
"Bear II" vestei  
Kreisais S-1 /  
Upper arm protector  
"Bear II" vest  
Left: S-1**  
ART.NO. 07.006.05.00  
PROD.NO. 000/07  
  
MADE IN POLAND

Instrukcija pārvalka mazgāšanai atrodas augšdelma sarga pārvalka marķējuma vietā.

Mazgājiet pārvalku veļas mašīnā līdz +40 °C temperatūrā, izmantojot mazgāšanas līdzekļus krāsainajiem apģērbiem.

Ieteicamais mazgāšanas režīms «SINTĒTIKA».



Lietošanas instrukcija bruņu vestes slēptai nēsāšanai pārvalka muguras daļas iekšpusē.



Lietošanas instrukcija bruņu/uzkabes vestes priekšējās bruņu plāksnes kabatas iekšpusē.

### 3. 5. Cirkšņu sargs

#### VISPĀRĪGS APRAKSTS

Cirkšņu sargs ir bruņu komplekta elements, kas ir paredzēts karavīra ķermeņa cirkšņu un vēdera lejas daļas aizsardzībai. Cirkšņu sargs ar pārvalkā ievietotajiem mīksta ballistiskā materiāla bruņu paneļiem nodrošina aizsardzību pret 9 mm pistoļu un mašīnpistoļu lodēm atbilstoši *NIJ IIIA* līmenim, kā arī pret šķembām. Lai nodrošinātu aizsardzību pret asiem priekšmetiem, cirkšņu sargā jāievieto īpaša alumīnija plāksne. Cirkšņu sargu var izmantot visos laika apstākļos, pievienojot to bruņu/uzkabes vestei (sk. sadaļu «Bruņu/uzkabes sistēmas *Bear II* komplektēšana»).



- 1 — cirkšņu sarga pagarinātāja bruņu panelis,
- 2 — cirkšņu sarga pagarinātāja pārvalks,
- 3 — cirkšņu sarga pārvalks,
- 4 — cirkšņu sarga bruņu panelis,
- 5 — cirkšņu sargs (pievienots pie bruņu/uzkabes vestes),
- 6 — cirkšņu sargs (sakomplektētā stāvoklī).

#### IZMĒRU SISTĒMA

Cirkšņu sargam ir divi izmēri: *Size 1 (S-1)* un *Size 2 (S-2)*. Sarga izmēri atbilst bruņu/uzkabes vestes izmēriem. Cirkšņu sargs *Size 1* paredzēts lietošanai kopā ar bruņu/uzkabes vesti *Size 1*. Savukārt cirkšņu sargs *Size 2* paredzēts lietošanai kopā ar bruņu/uzkabes vesti *Size 2* un *Size 3*.

Krūšu apkārtmērs, cm	Augums, cm					
	152—160	160—168	168—176	176—184	184—192	192—200
85—100	1 (sargs 1)	1 (sargs 1)	1 (sargs 1)	2 (sargs 2)	2 (sargs 2)	
100—115	1 (sargs 1)	2 (sargs 2)	2 (sargs 2)	2 (sargs 2)	2 (sargs 2)	3 (sargs 2)
115—130	2 (sargs 2)	2 (sargs 2)	2 (sargs 2)	3 (sargs 2)	3 (sargs 2)	3 (sargs 2)
130—145		3 (sargs 2)	3 (sargs 2)	3 (sargs 2)	3 (sargs 2)	3 (sargs 2)



Cirkšņu sarga izmēram jāatbilst bruņu/uzkabes vestes izmēram. Nepareiza izmēra izvēle var sagādāt neērtības uzdevumu izpildes laikā, radīt problēmas pārējo bruņu/uzkabes sistēmas elementu lietošanā, kā arī mazināt jūsu aizsardzības līmeni un nosegto laukumu.

## Izmēra marķējuma izvietojums



Izmēra marķējums atrodas pārvalka ārpusē.

## LIETOŠANAS INSTRUKCIJA

Uz cirkšņu sargu kā bruņu komplekta elementu attiecas lietošanas instrukcijas, kas atrodas bruņu vestes slēptai nēsāšanai pārvalka iekšpusē un bruņu/uzkabes vestes priekšējās bruņu plāksnes kabatā.

### Lietošanas instrukcijas izvietojums



Lietošanas instrukcija bruņu vestes slēptai nēsāšanai pārvalka muguras daļas iekšpusē.



Lietošanas instrukcija bruņu/uzkabes vestes priekšējās bruņu plāksnes kabatas iekšpusē.



Ja neievēro lietošanas instrukcijas noteikumus, bruņu/uzkabes/pūļa kontroles sistēma var zaudēt savas aizsardzības spējas.

## BRUŅU PANEĻI

Cirkšņu sargs un tā pagarinātājs aizsardzību pret lodēm un šķembām nodrošina ar ballistiska materiāla bruņu paneliem, ko ievieto cirkšņu sarga un tā pagarinātāja pārvalkā.

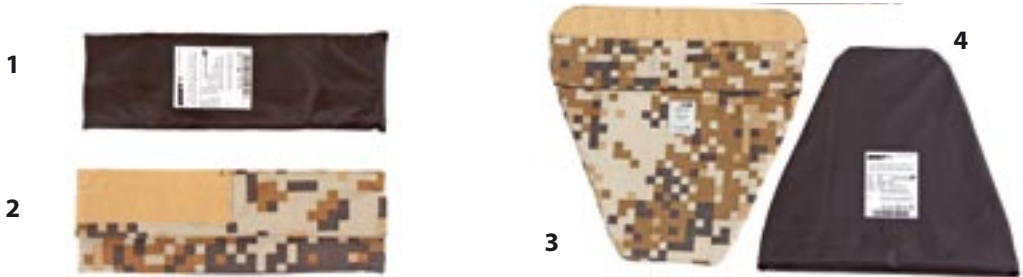

- 1 — cirkšņu sarga pagarinātāja bruņu panelis,
- 2 — cirkšņu sarga pagarinātāja pārvalks,
- 3 — cirkšņu sarga pārvalks,
- 4 — cirkšņu sarga bruņu panelis.

## Bruņu paneļa marķējums



**BSST** ★ PRET ĶĒRVENI

NBS Nodrošinātājs pārbrīvētājs - Pārbrīvētājs 3A.  
Būv.LV/1004 Mācību 7604 213, Sakas 7604 219

BRUŅU KOMPLEKTS BRUŅU PANEĻIS CIRKSŅIM

---

Model: TH 2.0  
Thr.Lev.: NJ 3A  
Cert.No: H.P.White: 8258-02 **DyneemaFlex EP**

Prod.Dat.: 11.05.2007 SizeCode: 1  
End.Dat.: 11.05.2017 Serial No: 6094/120/T

Protection: This insert is rated only for the ballistic threat level stated above

Care: Do not wash or dry clean. Wipe with a damp cloth. Do not keep in cars.

☑ ☒ ☒ ☒ ☒

## Bruņu paneļa izmēra atbilstība pārvalka izmēram

**NFM**

**Cirkšņa sargs**  
"BEAR II" vestei  
**S-1**  
**Groin protector**  
"BEAR II" vest  
**S-1**

ART.NO. 07.007.09.01  
PROD.NO. 000/07

☑ ☒ ☒

MADE IN POLAND



**BSST** ★ PRET ĶĒRVENI

NBS Nodrošinātājs pārbrīvētājs - Pārbrīvētājs 3A.  
Būv.LV/1004 Mācību 7604 213, Sakas 7604 219

BRUŅU KOMPLEKTS BRUŅU PANEĻIS CIRKSŅIM

---

Model: TH 2.0  
Thr.Lev.: NJ 3A  
Cert.No: H.P.White: 8258-02 **DyneemaFlex EP**

Prod.Dat.: 11.05.2007 SizeCode: 1  
End.Dat.: 11.05.2017 Serial No: 6094/120/T

Protection: This insert is rated only for the ballistic threat level stated above

Care: Do not wash or dry clean. Wipe with a damp cloth. Do not keep in cars.

☑ ☒ ☒ ☒ ☒

Cirkšņu sarga pārvalka izmēra marķējums (burti) sakrīt ar bruņu paneļa izmēru koda *SizeCode* marķējumu. Attēlā pārvalka izmēra marķējums *S-1* atbilst bruņu paneļa izmēra marķējumam *SizeCode 1*.



Pievērsiet uzmanību cirkšņu sarga bruņu paneļa formai, izmēram un to atbilstībai pārvalka formai un izmēram. Bruņu paneļa ievietošana neatbilstošā pārvalkā var mazināt lietošanas ērtumu un būtiski pasliktināt aizsardzību.

## BRUŅU PANEĻU KOMPLEKTĒŠANA

No noliktavas saņemts cirkšņu sargs ir rūpnieciski sakomplektēts un gatavs tūlītējai lietošanai. Ja tomēr ballistiskie paneļi ir izņemti no pārvalkiem, to ievietošana notiek atbilstoši aprakstītajai procedūrai.

### Cirkšņu sarga komplektēšana



Atveriet pārvalka bruņu paneļa kabatu.



Pārliecinieties, ka bruņu panelis tiks ievietots pareizi attiecībā pret pārvalku un ķermeni.



Ievietojiet bruņu paneli pārvalkā.



Iztaisnojiet bruņu paneļa malas pārvalkā.



Aiztaisiet pārvalka bruņu paneļa kabatu.



Cirkšņu sarga pamatdaļa ir sakomplektēta.  
Attēlā redzamā sarga virsma ir vērstā pret ķermeni.

### Cirkšņu sarga pagarinātāja komplektēšana



Atveriet pārvalka bruņu paneļa kabatu.



Ievietojiet bruņu paneli pārvalkā.



Aiztaisiet pārvalka bruņu paneļa kabatu.

### Cirkšņu sarga pamatdaļas un pagarinātāja savienošana



Novietojiet cirkšņu sargu un atbilstošo pagarinātāju, kā parādīts attēlā.



Attaisiet pagarinātāja lipaizdari, kā redzams attēlā.



Uzlieciet cirkšņu sarga lipaizdares sloksni uz pagarinātāja lipaizdares.



Nolokiet pagarinātāja  
līpaizdari, kā parādīts attēlā.



Cirkšņu sargs kopā ar  
pagarinātāju.  
Attēlā redzamā virsma tiek  
vērstā pret ķermeni.



Cirkšņu sarga un pagarinātāja  
ārpuse.

## PĀRVALKĀ MAZGĀŠANA

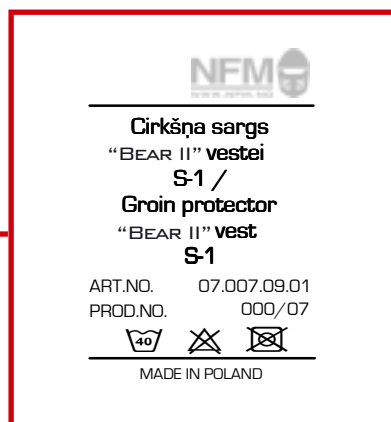

Instrukcija pārvalka mazgāšanai atrodas cirkšņu sarga pārvalka marķējuma vietā.

Mazgājiet pārvalku veļas mašīnā līdz +40 °C temperatūrā, izmantojot mazgāšanas līdzekļus krāsainajiem apģērbiem.

Ieteicamais mazgāšanas režīms «SINTĒTIKA».



Lietošanas instrukcija bruņu vestes  
slēptai nēsāšanai pārvalka muguras daļas  
iekšpusē.



Lietošanas instrukcija bruņu/uzkabes  
vestes priekšējās bruņu plāksnes kabatas  
iekšpusē.

### 3. 6. Muguras krustu daļas sargs

#### VISPĀRĪGS APRAKSTS

Muguras krustu daļas sargs ir bruņu komplekta elements, kas paredzēts karavīra ķermeņa muguras lejasdaļas un krustu aizsardzībai. Muguras krustu daļas sargs ar pārvalkā ievietoto mīksta ballistiskā materiāla bruņu paneli nodrošina aizsardzību pret 9 mm pistoļu un mašīnpistoļu lodēm atbilstoši *NIJ IIIA* līmenim, kā arī pret šķembām. Muguras krustu daļas sargs nenodrošina aizsardzību pret asiem priekšmetiem. Muguras krustu daļas sargu var izmantot visos laika apstākļos, pievienojot to bruņu/uzkabes vestei (sk. sadaļu «Bruņu/uzkabes sistēmas *Bear II* komplektēšana»).



- 1 — muguras krustu daļas sargs (virsmā, kas vērsta uz ārpusi),
- 2 — muguras krustu daļas sargs (virsmā, kas vērsta pret ķermeni),
- 3 — muguras krustu daļas sarga bruņu panelis.

#### IZMĒRI

Muguras krustu daļas sargam ir viens izmērs, tāpēc tas nav marķēts. Muguras krustu daļas sargs ir derīgs visiem bruņu/uzkabes vestes izmēriem (S-1, S-2 un S-3).

Krūšu apkārtmērs, cm	Augums, cm					
	152—160	160—168	168—176	176—184	184—192	192—200
85—100	1 (sargs)	1 (sargs)	1 (sargs)	2 (sargs)	2 (sargs)	
100—115	1 (sargs)	2 (sargs)	2 (sargs)	2 (sargs)	2 (sargs)	3 (sargs)
115—130	2 (sargs)	2 (sargs)	2 (sargs)	3 (sargs)	3 (sargs)	3 (sargs)
130—145		3 (sargs)	3 (sargs)	3 (sargs)	3 (sargs)	3 (sargs)



## Marķējuma izvietojums



Marķējums pārvalka ārpusē.



Marķējums pārvalka iekšpusē.

## LIETOŠANAS INSTRUKCIJA

Uz muguras krustu daļas sargu kā bruņu komplekta elementu attiecas lietošanas instrukcijas, kas atrodas bruņu vestes slēptai nēsāšanai pārvalka iekšpusē un bruņu/uzkabes vestes priekšējās bruņu plāksnes kabatā.

### Lietošanas instrukcijas izvietojums



Lietošanas instrukcija bruņu vestes slēptai nēsāšanai pārvalka muguras daļas iekšpusē.



Lietošanas instrukcija bruņu/uzkabes vestes priekšējās bruņu plāksnes kabatas iekšpusē.



Ja neievēro lietošanas instrukcijas noteikumus, bruņu/uzkabes/pūļa kontroles sistēma var zaudēt savas aizsardzības spējas.

## BRUŅU PANELIS

Muguras krustu daļas sargs aizsardzību pret lodēm un šķembām nodrošina ar ballistiska materiāla bruņu paneli, ko ievieto muguras krustu daļas sarga pārvalkā.



1



2

1 — muguras krustu daļas sarga pārvalks,  
2 — muguras krustu daļas sarga bruņu panelis.

### Bruņu paneļa marķējums



### Bruņu paneļa izmēra atbilstība pārvalka izmēram

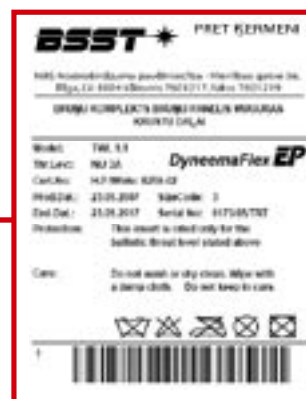

Muguras krustu daļas sarga pārvalks nav marķēts ar izmēru, tātad to var lietot kopā ar jebkura izmēra bruņu/uzkabes vesti. Lai gan krustu daļas bruņu panelim ir viens lielums, rūpnieciski tas ir marķēts pēc izmēru koda *SizeCode* — *Size 2*.

## BRUŅU PANEĻU KOMPLEKTĒŠANA

No noliktavas saņemts muguras krustu daļas sargs ir rūpnieciski sakomplektēts un gatavs tūlītējai lietošanai. Ja tomēr ballistiskais panelis ir izņemts no pārvalka, tā ievietošana notiek atbilstoši aprakstītajai procedūrai.

### Muguras krustu daļas sarga komplektēšana



Pārliecinieties, ka bruņu panelis tiks ievietots pareizi attiecībā pret pārvalku un ķermeni. Attēlā redzamā pārvalka un bruņu paneļa virsma tiks vērsta pret ķermeni.



Attaisiet pārvalka bruņu paneļa kabatu.



ievietojiet vienu bruņu paneļa malu pārvalkā.



ievietojiet visu bruņu paneli pārvalkā un sakārtojiet malas.



Aiztaisiet pārvalka bruņu paneļa kabatu.



Muguras krustu daļas sargs ir sagatavots lietošanai. Attēlā redzamā virsma tiks vērsta pret ķermeni.



Muguras krustu daļas sarga ārpusē.

## PĀRVALKAS MAZGĀŠANA



Instrukcija pārvalkas mazgāšanai atrodas muguras krustu daļas sarga pārvalkas marķējuma vietā. Mazgājiet pārvalku veļas mašīnā līdz +40 °C temperatūrā, izmantojot mazgāšanas līdzekļus krāsainajiem apģērbiem. Ieteicamais mazgāšanas režīms «SINTĒTIKA».



Lietošanas instrukcija bruņu vestes slēptai nēsāšanai pārvalkas muguras daļas iekšpusē.



Lietošanas instrukcija bruņu/uzkabes vestes priekšējās bruņu plāksnes kabatas iekšpusē.

### 3. 7. Bruņu plāksnes, 25x30 cm

#### VISPĀRĪGS APRAKSTS

Lai palielinātu ķermeņa augšdaļas aizsardzību pret noteikta līmeņa strēlnieku ieroču (šauteņu, trieciensauteņu, ložmetēju) lodēm, bruņu/uzkabes vestē vai bruņu vestē slēptai nēsāšanai ir jāievieto 25x30 cm bruņu plāksnes, kas nodrošinās augstāko aizsardzības līmeni atbilstoši *NIJ IV* un *PSDB RF1+* līmenim vietās, kur plāksnes ir ievietotas. Bruņu plāksnes (25x30 cm) ievieto bruņu/uzkabes vestē vai bruņu vestes slēptai nēsāšanai īpašās kabatās (sk. sadaļu «Bruņu/uzkabes sistēmas *Bear II* komplektēšana»). Katrā bruņu komplektā ietilpst divas vienādas plāksnes — priekšpusei un mugurpusei.



Bruņu plāksnes, 25x30 cm (priekšpusei un mugurpusei).

#### Bruņu plākšņu marķējums

	<b>UZ AUGŠU</b>
<b>PRET ĶERMENI</b>	
<b>BRUŅU KOMPLEKTS BRUŅU PLĀKSNE, 25x30 CM</b>	
BRUŅU PLĀKSNE, 25x30 CM, IR BRUŅU KOMPLEKTA ELEMENTS, KAS PAREDZĒTS, LAI PAAUGSTINĀTU AIZSARDZĪBU PRET NOTEIKTA VEIDA STRĒLNIEKU IEROČU LODĒM ATBILSTOŠI NIJ IV UN PSDB RF1+ LĪMENIM.	
BRUŅU PLĀKSNES, 25x30 CM, IEVIETO BRUŅU VESTĒ SLĒPTAI NĒSĀŠANAI VAI TAKTISKAJĀ MODULĀRAJĀ BRUŅU/UZKABES VESTĒ, ĪPAŠI PAREDZĒTĀS KABATĀS PRIEKŠĀ UN AIZMUGURĒ.	
AIZLIEGTS lietot bruņu plāksnes atsevišķi bez bruņu vestes! AIZLIEGTS lietot bruņu plāksnes ar neatbilstošu bruņu vesti!	
<b>NEMEST!</b>	
NBS Nodrošinājuma pavēlniecība, Vienības gatve 56, Rīga, LV-1004, tālrunis 67601217, fakss 67601219	



### 3. 8. Bruņu plāksnes, 15x20 cm

#### VISPĀRĪGS APRAKSTS

Lai palielinātu sānu aizsardzību pret noteikta līmeņa strēlnieku ieroču (šauteņu, trieciensauteņu, ložmetēju) lodēm, bruņu/uzkabes vestē ir jāievieto bruņu plāksnes, kas nodrošinās augstāko aizsardzības līmeni atbilstoši *NIJ IV* līmenim vietās, kur plāksnes ir ievietotas. Bruņu plāksnes (15x20 cm) ievieto īpaši paredzētās kabatās (sk. sadaļu «Bruņu/uzkabes sistēmas *Bear II* komplektēšana»). Katrā bruņu komplektā ietilpst divas vienādas plāksnes abiem sāniem.



Bruņu plāksnes, 15x20 cm (sāniem).

#### Bruņu plāksņu marķējums

	<b>UZ AUGŠU</b>
<b>PRET ĶERMENI</b>	
<b>BRUŅU KOMPLEKTS BRUŅU PLĀKSNE, 15x20 CM</b>	
BRUŅU PLĀKSNE, 15x20 CM, IR BRUŅU KOMPLEKTA ELEMENTS, KAS PAREDZĒTS, LAI PAAUGSTINĀTU AIZSARDZĪBU PRET NOTEIKTĀ VEIDA STRĒLNIEKU IEROČU LODĒM ATBILSTOŠI <i>NIJ IV</i> LĪMENIM.	
BRUŅU PLĀKSNES, 15x20 CM, IEVIETO BRUŅU/UZKABES VESTĒ, ĪPAŠI PAREDZĒTĀS KABATĀS ABOS ĶERMEŅA SĀNOS	
AIZLIEGTS lietot bruņu plāksnes atsevišķi bez bruņu vestes! AIZLIEGTS lietot bruņu plāksnes ar neatbilstošu bruņu vesti!	
<b>NEMEST!</b>	
NBS Nodrošinājuma pavēlniecība, Vienības gatve 56, Rīga, LV-1004, tālrunis 67601217, fakss 67601219	

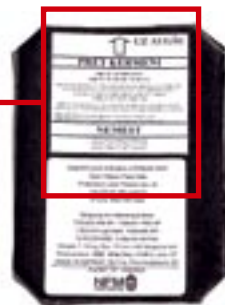

### 3. 9. Bruņu plāksnes, 14×20 cm

#### VISPĀRĪGS APRAKSTS

Lai paaugstinātu aizsardzību pret noteikta līmeņa strēlnieku ieroču (šauteņu, trieciensauteņu, ložmetēju) lodēm, augšdelmu sargos ar mīksta ballistikā materiāla bruņu paneļiem ir jāievieto bruņu plāksnes, kas nodrošinās augstāko aizsardzības līmeni atbilstoši *NIJ III+* līmenim tur, kur plāksnes ir ievietotas.



Augšdelmu sargu bruņu plāksnes (kreisās un labās rokas).

#### Bruņu plāksņu marķējums

<b>PRET ĶERMENI</b>
<b>BRUŅU KOMPLEKTS BRUŅU PLĀKSNE KREISAJAM AUGŠDELMAM</b>
BRUŅU PLĀKSNE AUGŠDELMAM IR BRUŅU KOMPLEKTA ELEMENTS, KAS PAREDZĒTS, LAI PALIELINĀTU AIZSARDZĪBU PRET NOTEIKTA VEIDA STRĒLNIEKU IEROČU LODĒM ATBILSTOŠI <i>NIJ III+</i> LĪMENIM.
BRUŅU PLĀKSNES AUGŠDELMIEM IEVIETO BRUŅU KOMPLEKTA ABU ROKU AUGŠDELMU AIZSARGU PĀRVALKOS, ĪPAŠI PAREDZĒTĀS KABATĀS VIRS BRUŅU PANEĻA AUGŠDELMAM.
<b>AIZLIEGTS</b> lietot bruņu plāksnes atsevišķi bez bruņu paneļa! <b>AIZLIEGTS</b> lietot bruņu plāksnes kopā ar neatbilstošiem bruņu paneļiem!
<b>NEMEST!</b>
NBS Nodrošinājuma pavēlniecība, Vienības gatve 56, Rīga, LV-1004, tālrunis 67601217, fakss 67601219



<b>PRET ĶERMENI</b>
<b>BRUŅU KOMPLEKTS BRUŅU PLĀKSNE LABAJAM AUGŠDELMAM</b>
BRUŅU PLĀKSNE AUGŠDELMAM IR BRUŅU KOMPLEKTA ELEMENTS, KAS PAREDZĒTS, LAI PALIELINĀTU AIZSARDZĪBU PRET NOTEIKTA VEIDA STRĒLNIEKU IEROČU LODĒM ATBILSTOŠI <i>NIJ III+</i> LĪMENIM.
BRUŅU PLĀKSNES AUGŠDELMIEM IEVIETO BRUŅU KOMPLEKTA ABU ROKU AUGŠDELMU AIZSARGU PĀRVALKOS, ĪPAŠI PAREDZĒTĀS KABATĀS VIRS BRUŅU PANEĻA AUGŠDELMAM.
<b>AIZLIEGTS</b> lietot bruņu plāksnes atsevišķi bez bruņu paneļa! <b>AIZLIEGTS</b> lietot bruņu plāksnes kopā ar neatbilstošiem bruņu paneļiem!
<b>NEMEST!</b>
NBS Nodrošinājuma pavēlniecība, Vienības gatve 56, Rīga, LV-1004, tālrunis 67601217, fakss 67601219

### 3. 10. Rīkles sargs

#### VISPĀRĪGS APRAKSTS

Rīkles sargs ir bruņu komplekta elements, kas paredzēts karavīra ķermeņa kakla aizsardzībai no priekšas. Ir divi rīkles sargu tipi (1. tips un 2. tips). Tipu nosaka ciets ballistiskā materiāla bruņu panelis, kas ir ievietots pārvalkā. 1. tipa bruņu panelis nodrošina aizsardzību pret 9 mm pistoļu un mašīnpistoļu lodēm atbilstoši *PSDB HG2* līmenim, kā arī šķembām. Lai paaugstinātu aizsardzību pret noteikta līmeņa strēlnieku ieroču lodēm, ir jāizmanto 2. tipa bruņu panelis, kas paaugstinās sarga aizsardzību līdz *NIJ III+* līmenim. Rīkles sargs nenodrošina aizsardzību pret asiem priekšmetiem. Lai nodrošinātu aizsardzību pret asiem priekšmetiem, tajā jāievieto speciāla alumīnija plāksne. Rīkles sargs izmantojams visos laika apstākļos, pievienojot to bruņu/uzkabes vestei (sk. sadaļu bruņu/uzkabes sistēmas komplektēšana).

#### 1. tipa bruņu panelis un pārvalks



Rīkles sarga pārvalks (virsmā vērsta uz āru)



Rīkles sarga bruņu panelis (1. tips)

#### 2. tipa bruņu panelis un pārvalks



Rīkles sarga pārvalks (virsmā vērsta uz āru)



Rīkles sarga bruņu panelis (2. tips)



## IZMĒRI

Rīkles sargam ir tikai viens izmērs, tāpēc marķējumā atsevišķi nav norādīts. Bezizmēra rīkles sargs paredzēts lietošanai visiem bruņu/uzkabes vestes izmēriem (S-1, S-2 un S-3).

Krūšu apkārtmērs, cm	Augums, cm					
	152—160	160—168	168—176	176—184	184—192	192—200
85—100	1 (sargs)	1 (sargs)	1 (sargs)	2 (sargs)	2 (sargs)	
100—115	1 (sargs)	2 (sargs)	2 (sargs)	2 (sargs)	2 (sargs)	3 (sargs)
115—130	2 (sargs)	2 (sargs)	2 (sargs)	3 (sargs)	3 (sargs)	3 (sargs)
130—145		3 (sargs)	3 (sargs)	3 (sargs)	3 (sargs)	3 (sargs)

## Marķējuma izvietojums



Izmēra marķējums pārvalka ārpusē

## LIETOŠANAS INSTRUKCIJA

Uz rīkles sargu kā bruņu komplekta elementu attiecas lietošanas instrukcijas, kas atrodas bruņu vestes slēptai nēsāšanai pārvalka iekšpusē un bruņu/uzkabes vestes priekšējās bruņu plāksnes kabatā.

### Lietošanas instrukcijas izvietojums



Lietošanas instrukcija bruņu vestes slēptai nēsāšanai pārvalka muguras daļas iekšpusē.



Lietošanas instrukcija bruņu/uzkabes vestes priekšējās bruņu plāksnes kabatas iekšpusē.



Jā neievēro lietošanas instrukcijas noteikumus, bruņu/uzkabes sistēma var zaudēt savas aizsardzības spējas.

## BRUŅU PANELIS

Rīkles sarga aizsardzību pret lodēm un šķembām nodrošina ar ballistiskā materiāla bruņu paneli, ko ievieto rīkles sarga pārvalkā.



Rīkles sarga bruņu panelis (1. tips)



Rīkles sarga bruņu panelis (2. tips)

### 1. tipa bruņu paneļa marķējums



### 2. tipa bruņu paneļa marķējums



## 1. tipa bruņu paneļa izmēra atbilstība pārvalka izmēram



Rīkles sargam ir tikai viens izmērs, tāpēc marķējumā atsevišķi nav norādīts. Bezizmēra rīkles sargs paredzēts lietošanai visiem bruņu/uzkabes vestes izmēriem (S-1, S-2 un S-3).

## 2. tipa bruņu paneļa izmēra atbilstība pārvalka izmēram



Rīkles sargam ir tikai viens izmērs, tāpēc marķējumā atsevišķi nav norādīts. Bezizmēra rīkles sargs paredzēts lietošanai visiem bruņu/uzkabes vestes izmēriem (S-1, S-2 un S-3).



Pievērsiet uzmanību 1. tipa un 2. tipa rīkles sarga formas atbilstībai pārvalka formai un izmēram, jo 1. tipa un 2. tipa rīkles sarga pārvalki savā starpā atšķiras. Bruņu paneļa ievietošana neatbilstošā 1. tipa un 2. tipa rīkles sargā var sagādāt neērtības un samazināt aizsardzību.



## BRUŅU PANEĻA KOMPLEKTĒŠANA

Rīkles sargs, kas saņemts no noliktavas, ir rūpnieciski sakomplektēts un gatavs tūlītējai lietošanai. Ja ballistiskais panelis tomēr ir izņemts no pārvalka, to ievietošana notiek atbilstoši aprakstītajai procedūrai. 1. tipa un 2. tipa rīkles sarga komplektēšanas procedūra neatšķiras. Apskatīsim 1. tipa rīkles sarga komplektēšanu.

### Rīkles sarga komplektēšana



Pārlicināties, ka bruņu panelis ir ievietots pareizi attiecībā pret pārvalku un ķermeni. Attēlā pārvalks un panelis ir vērsti uz āru.

Atvelciet bruņu paneļa kabatas rāvējslēdzēju.



Atvelciet pārvalka bruņu paneļa kabatas rāvējslēdzēju.

Ievietojiet bruņu paneli pārvalkā.

Ievietojiet bruņu paneli līdz galam pārvalkā.



Aizvelciet pārvalka bruņu paneļa kabatas rāvējslēdzēju.

Noslēpiet rāvējslēdzēju, kā parādīts attēlā.

Rīkles sargs ir gatavs lietošanai.

## PĀRVALKĀ MAZGĀŠANA



Instrukcija pārvalka mazgāšanai atrodas pārvalka marķējuma vietā.

Mazgājiet pārvalku veļas mašīnā līdz +40 °C, izmantojot mazgāšanas līdzekļus krāsainajiem apģērbiem.

Ieteicamais mazgāšanas režīms „SINTĒTIKA”.

levērojiet arī lietošanas instrukciju, kas atrodas pārvalka iekšpusē.



#### 4. Bruņu/uzkabes sistēmas *BEAR II* komplektēšana

##### KAKLA UN PLECU SARGA SAVIENOŠANA (1. SOLIS)

No noliktavas saņemti kakla un plecu sargi ir sakomplektēti un gatavi lietošanai. Pārliecinieties, lai tiktu savienoti viena izmēra kakla un plecu sargs.



Paņemiet kakla un plecu sargu.



Apgrieziet otrādi kakla un plecu sargu, kā redzams attēlā, lai būtu ērtāka to savienošana.



Ievietojiet kakla sarga lipaizdares sloksni plecu sarga ieliekumā.



Divas melnās svītras uz kakla un plecu sarga lipaizdares sloksnes palīdzēs simetriski savienot abas detaļas.



Savienojiet kakla un plecu sarga lipaizdares.



Savienojiet kakla sarga lipaizdares sloksnes vienu malu ar plecu sarga lipaizdares vienu malu.



Viena lipaizdares mala ir savienota.



Savienojiet kakla sarga lipaizdares sloksnes otru malu ar plecu sarga lipaizdares otru malu.



Kakla sargs ir pievienots pie plecu sarga.



Kakla/plecu sargs ir gatavs lietošanai.



Pārliecinieties, ka ir savienoti viena izmēra kakla un plecu sargs. Dažāda izmēra detaļu savienošana var sagādāt neērtības uzdevumu izpildes laikā, radīt problēmas pārējo elementu pievienošanai un būtiski samazināt jūsu aizsardzības līmeni.

## BRUŅU PLĀKŠŅU (25x30 CM) IEVIETOŠANA (2. SOLIS)

### Bruņu plāksnes ievietošana vestes mugurpusē



Attaisiet vestes muguras bruņu plāksnes kabatu.



Atveriet plāksnes noturošās lentes lipaizdari.



Ievērojiet norādes uz plāksnes, lai pareizi to ievietotu.





Plāksne jāievieto starp abām noturošajām lentēm.



Ievietojiet plāksni starp lentēm kabatā līdz galam.



Aiztaisiet plāksni noturošo lenšu lipaizdari.



Aiztaisiet bruņu plāksnes kabatu.



Mugurpuses 25x30 cm bruņu plāksne ir ievietota.

### **Bruņu plāksnes ievietošana vestes priekšpusē**



Attaisiet vestes kreisajā pusē nodalījumu ar bruņu plāksnes kabatu tajā.

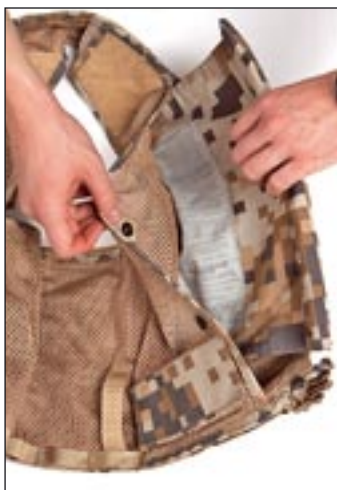

Izritiniet bruņu plāksnes kabatu.



Attaisiet bruņu plāksnes kabatu.



Izvērsiet uz āru kabatas līpaizdari, kā parādīts attēlā, ērtāki plāksnes ielikšanai.



Ievērojiet norādes uz plāksnes, lai pareizi to ievietotu.



Ievietojiet plāksni visā kabatas garumā un platumā.



Aiztaisiet bruņu plāksnes kabatu.



Bruņu plāksne ir ievietota.

## BRUŅU PLĀKŠŅU (25x30 CM) IEVIETOŠANAS PAPILDIESPĒJA (2. SOLIS)

### Priekšējā bruņu plāksne



Attaisiet priekšējo bruņu plāksnes kabatu.



Ievērojiet norādes uz plāksnes, lai pareizi to ievietotu.



Ievietojiet plāksni pareizi attiecībā pret ķermeni un pārvalku.



Ievietojiet bruņu plāksni visā kabatas garumā un platumā.



Pārliecinieties, ka plāksne ievietota līdz galam pārvalka kabatā.



Aiztaisiet priekšējās bruņu plāksnes kabatu.

### Aizmugurējā bruņu plāksne



Attaisiet aizmugurējo bruņu plāksnes kabatu.



Ievērojiet norādes uz plāksnes, lai pareizi to ievietotu.



Ievietojiet plāksni pareizi attiecībā pret ķermeni un pārvalku.



Ievietojiet bruņu plāksni visā kabatas garumā un platumā.



Pārlicinieties, ka plāksne ievietota līdz galam pārvalka kabatā.



Aiztaisiet muguras bruņu plāksnes kabatu.

### BRUŅU PLĀKŠŅU (15x20 CM) IEVIETOŠANA (3. SOLIS)



Paņemiet bruņu/uzkabes vesti.



Attaisiet sānu plāksnes kabatas līpaizdari.



Izņemiet bruņu plāksnes pārloku.



Paņemiet bruņu plāksni un sekojiet norādēm uz tās.



Ievietojiet bruņu plāksni kabatā virs atloka.



Pārlicinieties, ka bruņu plāksne līdz galam ievietota kabatā.



Paņemiet kabatas atloku.



Iebīdīet atloku pāri bruņu plāksnei un aiztaisiet līpaizdari.



Aiztaisiet kabatas līpaizdari.

**Lai ievietotu otrajā sānā bruņu plāksni, atkārtojiet iepriekšējo procedūru!**

## MUGURAS KRUSTU DAĻAS SARGA PIEVIENOŠANA (4. SOLIS)



Paņemiet muguras krustu daļas sargu un vesti.

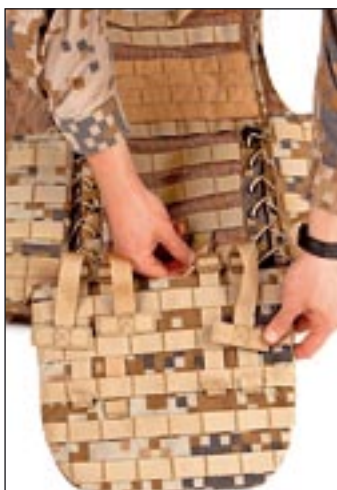

Paņemiet vienu no četrām stiprināšanas lentēm un izveriet cauri PALS lentēm.



Izveriet lenti cauri vairākām PALS lentēm vajadzīgajā augstumā.



Līdzīgi nostipriniet pārējās lentes.



Sekojiēt, lai muguras krustu daļas sarga bruņu panelis un bruņu vestes slēptai nēsāšanai muguras bruņu panelis savā starpā pārklātos.

## KAKLA/PLECU SARGA PIEVIENOŠANA VESTEI (5. SOLIS)



Paņemiet bruņu/uzkabes vesti un kakla/plecu sargu.



Attaisiet bruņu/uzkabes vesti un novietojiet kakla/plecu sargu, kā parādīts attēlā.

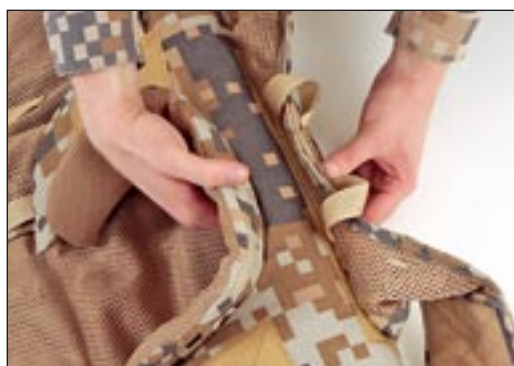

Savienojiet plecu daļas lipaizdari ar vestes augšējās daļas lipaizdari.



Paņemiet bruņu/uzkabes vestes viena pleca daļas malu ar lipaizdari uz tās.



Savienojiet bruņu/uzkabes vestes pleca daļas lipaizdari ar pleca sarga lipaizdari.



Tāpat rīkojieties ar bruņu/uzkabes vestes otra pleca daļu.



Kakla/plecu sargs ir pievienots pie bruņu/uzkabes vestes.

## KABATU IZTUKŠOŠANA (6. SOLIS)



Izņemiet visu ārā no lauka formas tērpa jakas krūšu un augšdelmu kabatām, noņemiet žetonu un galvassegu.

## BRUŅU VESTES SLĒPTAI NĒSĀŠANAI UZVILKŠANA (7. SOLIS)



Pavelciet bruņu vesti zem lauka formas tērpa jakas.



Ja nepieciešams, bruņu vesti var vilkt virs jakas.

## BRUŅU/UZKABES VESTES UZVILKŠANA (8. SOLIS)



Uzvelciet sakomplektēto bruņu/uzkabes vesti (sk. sadaļu par komplektēšanu).

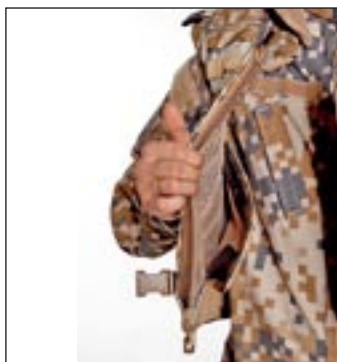

Atrodiet bruņu plāksnes atbalsta nodalījumu vestes labajā pusē.



Ielieciet bruņu plāksnes kabatu plāksnes atbalsta nodalījumā vestē.



Aizvelciet vestes rāvējslēdzēju.



Aiztaisiet plastmasas slēdžus.



Bruņu/uzkabes veste ir uzvilka.



## AUGŠDELMU SARGU PIEVIENOŠANA (9. SOLIS)

### Bruņu plākšņu ievietošana



Paņemiet augšdelma sargu, kas ir sakomplektēts ar bruņu paneli.



Attaisiet bruņu paneļa kabatas lipaizdari.



Ievietojiet bruņu plāksni pārvalka kabatā.



Plāksne jāievieto virs bruņu paneļa ar pareizo virsmu pret ķermeni.



Aiztaisiet bruņu paneļa kabatas lipaizdari.



Augšdelma sargs ir gatavs lietošanai.

**Lai ievietotu otru bruņu plāksni, rīkojieties tāpat!**

### Augšdelmu sargu pievienošana



Pievienojiet augšdelma sargu pie pleca sarga ar plastmasas slēdzi.



Augšdelma sargs ir pievienots pie plecu sarga.



Augšdelma sarga fiksācijas lenti apņēmiem ap roku.



Ap roku apņemto lenti izveriet cauri sarga plastmasas gredzenam.



Lente ir izvērta cauri augšdelma sarga gredzenam.



Cauri gredzenam izvērto lenti pavelciat zem rokas.



Lentes līpaizdari savienojiet ar augšdelma līpaizdares sloksni.



Augšdelma sargs ir pievienots.



Atkārtojiet procedūru, lai pievienotu otru augšdelma sargu.



Augšdelmu sargus var izmantot par pamatu atšķirības zīmju izvietošanai saskaņā ar normatīvajiem aktiem.

## RĪKLES SARGA PIEVIENOŠANA (10. SOLIS)



Paņemiet rīkles sargu.



Pievienojiet rīkles sarga vienu sprādzi kakla sarga sprādzei.

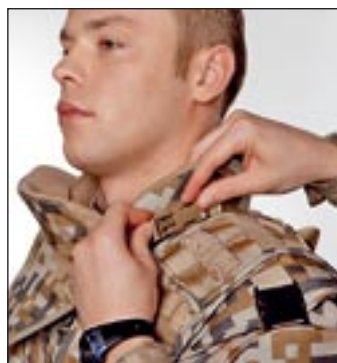

Pievienojiet rīkles sarga otru sprādzi kakla sarga otrai sprādzei.



Pievelciet rīkles sargu ar tā lentes palīdzību vienai kakla sarga pusei.



Pievelciet rīkles sargu ar tā lentes palīdzību otrai kakla sarga pusei.



Rīkles sargs ir pievienots.

## CIRKŠŅU SARGA PIEVIENOŠANA (11. SOLIS)



Paņemiet cirkšņu sargu, kam pievienots arī pagarinātājs.



Attaisiet vesti un noņemiet rīkles sargu. Attaisiet cirkšņu sarga piestiprināšanas elementa pārloku vestes iekšpusē.



Pievienojiet cirkšņu sargu pie vestes, kā parādīts attēlā.



Aiztaisiet vestes pārloku.



Pārklājiet ar vienu malu piestiprināto cirkšņu sargu ķermeņa priekšpusei.

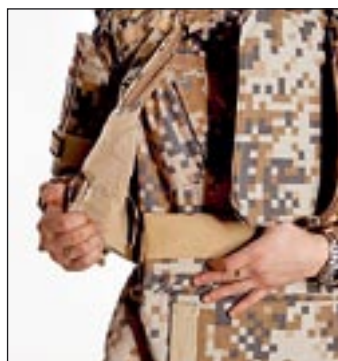

Bruņu/uzkabes vestes otru cirkšņu sarga piestiprināšanas elementa lipaizdares sloksni uzlieciet uz cirkšņu sarga ārējās lipaizdares sloksnes, kā parādīts attēlā.



lelieciet priekšējo bruņu plāksni.



Aizvelciet vestes rāvējslēdzēju.



Aiztaisiet vestes sprādzes.



Attaisiet papildu piestiprināšanas elementu, kas atrodas uz cirkšņu sarga.



Izveriet lenti cauri vestes gredzenam.



Aiztaisiet lipaizdari.



Cirkšņu sargs ir pievienots.



Pievienojiet rīkles sargu.



Bruņu/uzkabes sistēma *Bear II* sagatavota darbībai.

## 5. BRUŅU/UZKABES SISTĒMAS BEAR // TRANSPORTĒŠANA

### BRUŅU/UZKABES SISTĒMAS TRANSPORTĒŠANA

Bruņu/uzkabes sistēmas transportēšanai izmanto īpašu somu. Transportēšanas soma tiek izsniegta kopā ar bruņu/uzkabes sistēmu un tajā ietilpstošo bruņu komplektu.



Paņemiet bruņu komplekta somu.



Atveriet bruņu komplekta somu.

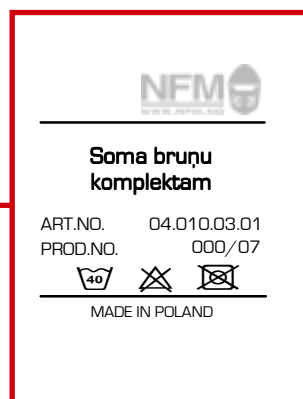

Somas marķējums.



Ielieciet sānkabatā, kā parādīts attēlā, vienu 25x30 cm bruņu plāksni.



Tajā pašā nodalījumā ielieciet arī 15x20 cm bruņu plāksni.



Turpat ielieciet vēl 14x20 cm bruņu plāksni augšdelmam.



Aiztaisiet kabatu ar līpaizdari.



Ielieciet otru 25x30 cm bruņu plāksni pretējā sānkabatā.



Tajā pašā nodalījumā ielieciet otru 15x20 cm bruņu plāksni.



Turpat ielieciet arī otru 14x20 cm bruņu plāksni augšdelmam.



Aiztaisiet kabatu ar lipaizdari.



Attaisiet elastīgo lenšu sprādzi.



levietojiet cirkšņu sargu, pievienojot to ar lipaizdari pie somas lipaizdares.



Pievienojiet augšdelmu sargus pie brīvajām sprādzēm.



Ielieciet un pievienojiet pie brīvajām sprādzēm plecu sargus.



levietojiet kakla sargu.



levietojiet rīkles sargu.



levietojiet bruņu vesti slēptai nēsāšanai.



levietojiet muguras krustu daļas sargu.



levietojiet arī bruņu/uzkabes vesti, ekipējuma somas un kabatas.



Aiztaisiet elastīgo lenšu sprādzes.



Salieciet somas abas daļas kopā un aizvelciet rāvējslēdzēju.



Aiztaisiet sānu sprādzes un savelciet lentes.



Bruņu/uzkabes sistēma ir gatava transportēšanai.



## 6. EKIPĒJUMA SOMAS, KABATAS, MUGURSOMAS

### VISPĀRĪGS APRAKSTS

Taktiskā ekipējuma somas, kabatas un mugursomas ir paredzētas dažāda veida materiāli tehnisko līdzekļu pārnēsāšanai uzdevumu izpildes laikā. Pārsvārā visas minētās somas un kabatas paredzētas piestiprināšanai bruņu/uzkabes vestei ar PALS tipa stiprinājuma sistēmu. Atsevišķas somas, pistoļu maksts un platformas ir paredzētas stiprināšanai pie kājas un jostas. Atbilstoši veicamajiem uzdevumiem izdotajā ekipējumā ietilpst vairāki minētie somu un kabatu veidi.

### G-36 DUBULTĀ APTVERSOMA

Paredzēta G-36 trieciensāutenes divu aptveru pārnēsāšanai.



G-36 dubultā aptversoma.



Stiprinājuma sistēma un sānu savilcējs.



Marķējuma izvietojums un aptveru sadalītājs.



Marķējums.



Aptveres saliktas somā.



Āķis un spiedpoga somas aiztaisīšanai.



Sadalītājs izņemts ārā, un aptveres, saākētas kopā, ieliktas aptversomā.

### G-36 LAIDES KABATA

Paredzēta G-36 trieciensāutenes vienas aptveres pārnēsāšanai pie trieciensāutenes laides.



G-36 laides kabata.



G-36 laides kabata (virsmā pret laidī).



Marķējuma izvietojums.

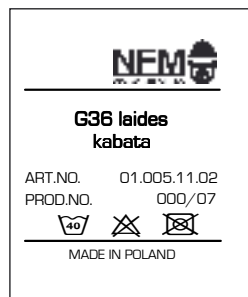

Marķējums.

## UMP DUBULTĀ APTVERSOMA

Paredzēta UMP mašīnpistoles divu aptveru pārnēsāšanai.



UMP dubultā aptversoma.



Stiprinājuma sistēma.



Marķējuma izvietojums un spiedpogas.

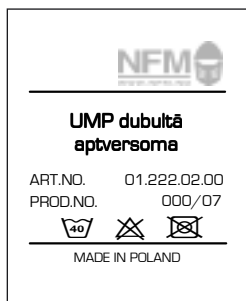

Marķējums.

## 40 MM GRANĀTU DUBULTĀ KABATA

Paredzēta divu 40 mm patronu ar dažādām granātām pārnēsāšanai.



40 mm granātu dubultā kabata.



Stiprinājuma sistēma.



Marķējuma izvietojums.



Marķējums.



Granātas pretsienu kasete.



Līpaizdare un sprādzes dubultās kabatas aiztaisīšanai.



40 mm patrona, ievietota kabatā.



Iespēja regulēt pārloku garākajām patronām.

## ŠĶEMBU ROKAS GRANĀTAS KABATA

Paredzēta vienas šķembu rokas granātas pārnēsāšanai.



Šķembu rokas granātas kabata.



Stiprinājuma sistēma.



Marķējuma izvietojums.



Marķējums.

## SPECIĀLĀS ROKAS GRANĀTAS KABATA

Paredzēta vienas dūmu, aizdedzinošās vai gāzes granātas pārnēsāšanai.



Speciālās rokas granātas kabata.



Stiprinājuma sistēma.



Marķējuma izvietojums.



Marķējums.

## GAISMAS/SKAŅAS ROKAS GRANĀTAS KABATA

Paredzēta vienas gaismas/skaņas rokas granātas pārnēsāšanai.



Gaismas/skaņas rokas granātas kabata.



Stiprinājuma sistēma.



Marķējuma izvietojums.



Marķējums.

## 40 MM APGAISMES/SIGNĀLA RAĶETES KABATA

Paredzēta vienas apgaismes/signāla raķetes ar diametru līdz 40 mm pārnēsāšanai.



40 mm apgaismes/  
signāla raķetes kabata.



Stiprinājuma sistēma.



Marķējuma izvietojums  
un raķete, ievietota  
kabatā.

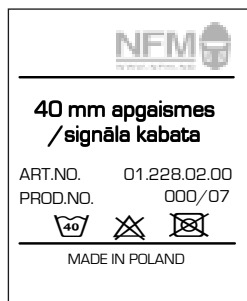

Marķējums.

## 26 MM APGAISMES/SIGNĀLA RAĶETES KABATA

Paredzēta vienas apgaismes/signāla raķetes ar diametru līdz 30 mm pārnēsāšanai.



26 mm apgaismes/  
signāla raķetes kabata.



Stiprinājuma sistēma.



Marķējuma  
izvietojums.



Marķējums.

## 5,56 MM MINIMI 100 PATRONU SOMA

Paredzēta vienai 5,56 mm ložmetēja *MINIMI* 100 patronu lenšu somai.



5,56 mm *MINIMI* 100  
patronu soma.



Stiprinājuma sistēma.



Marķējuma  
izvietojums.



Marķējums.

## 5,56 MM MINIMI 200 PATRONU SOMA

Paredzēta vienai 5,56 mm ložmetēja MINIMI 200 patronu lenšu somai/kastei.



5,56 mm MINIMI 200 patronu soma.



Stiprinājuma sistēma.



Marķējuma izvietojums.



Marķējums.

## 7,62 MM 100 PATRONU SOMA

Paredzēta vienai 7,62 mm ložmetēja 100 patronu lentei.



7,62 mm 100 patronu soma.



Stiprinājuma sistēma.



Marķējuma izvietojums.



Marķējums.

## 7,62 MM 200 PATRONU SOMA

Paredzēta vienai 7,62 mm ložmetēja 200 patronu lentei.



7,62 mm 200 patronu soma.



Stiprinājuma sistēma.



Marķējuma izvietojums.



Marķējums.

## 12. KALIBRA PATRONSOMA

Paredzēta 12. kalibra 14 patronu pārnēsāšanai.



12. kalibra patronsoma. Stiprinājuma sistēma.

Marķējuma izvietojums. Marķējums.



Patronu turētāji, izņemti ārā.

Patronu turētāji no liplentes.

Patronu somu bez turētājiem var izmantot citu priekšmetu ievietošanai.

## AW DUBULTĀ APTVERSOMA

Paredzēta .308 kalibra snaiperšautenes AW divu aptveru pārnēsāšanai.



AW dubultā aptversoma.

Stiprinājuma sistēma.

Marķējuma izvietojums.

Marķējums.

## HECATE II DUBULTĀ APTVERSOMA

Paredzēta .50 kalibra snaiperšautenes HECATE II vienas aptveres pārnēsāšanai.

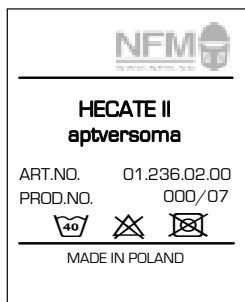

HECATE II aptversoma.

Stiprinājuma sistēma.

Marķējuma izvietojums.

Marķējums.

## SIG-SAUER P-226/GLOCK-17 DUBULTĀ APTVERSOMA

Paredzēta Sig-Sauer P-226/Glock-17 pistoles divu aptveru pārnēsāšanai.



Dubultā aptversoma.



Stiprinājuma sistēma.



Marķējuma izvietojums.



Marķējums.

## PISTOĻU MAKSTS SIG-SAUER P-226/GLOCK-17

Paredzēta Sig-Sauer P-226/Glock-17 pistoles stiprināšanai pie kājas.



Pistoļu maksts.



Marķējuma izvietojums.



Marķējums.



Drošības siksnā.

## KĀJAS PLATFORMA

Paredzēta ekipējuma somu un kabatu stiprināšanai pie kājas.



Kājas platforma.



Marķējuma izvietojums.



Marķējums.

## UNIVERSĀLĀ SOMA

Paredzēta dažādu materiāli tehnisko līdzekļu pārnēsāšanai pie kājas, plecu siksnas vai piestiprinātā veidā pie bruņu/uzkabes vestes *PALS* stiprinājuma sistēmas.



Universālā soma.



Marķējuma izvietojums.

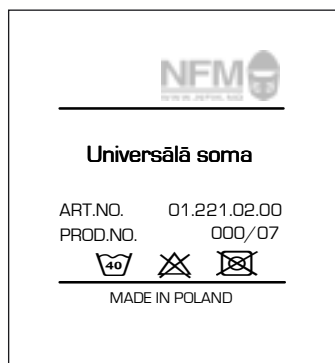

Marķējums.



Universālā soma (attaisīta).



Somā ir iestrādāts ekipējuma maiss.



Ātrās ielikšanas pārloks.

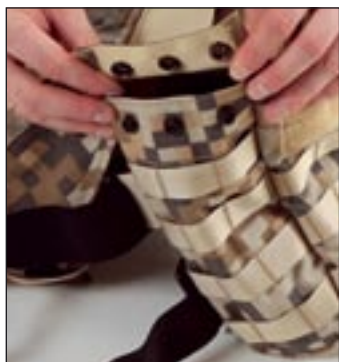

Pārloks ir aiztaisāms ar spiedpogām.



Iespējams piestiprināt somu ar *PALS* tipa stiprinājumu pie bruņu/uzkabes vestes.



Iespējams piestiprināt somu pie kājas vai uzvilkt pāri plecam un galvai.



## BLAŠĶES SOMA, LIELĀ

Paredzēta 1 l blašķes un citu materiāli tehnisko līdzekļu pārnēsāšanai.



Blašķes soma (aiztaisīta).



Marķējuma izvietojums.



Marķējums.



Blašķes soma (daļēji attaisīta).



Maiss ekipējuma ievietošanai.



Stiprinājuma sistēma.

## MEDICĪNAS/PLAŠA LIETOJUMA SOMA

Paredzēta medicīnas līdzekļu, kā arī citu materiāli tehnisko līdzekļu pārnēsāšanai.



Medicīnas/plaša lietojuma soma.



Stiprinājuma sistēma.



Marķējuma izvietojums.



Marķējums.



leikšējais sadalitājs.



Sadalitājs izņemts ārā.

## GĀZMASKAS SOMA

Paredzēta gāzmaskas un filtra pārnēsāšanai.



Gāzmaskas soma.



Stiprinājuma sistēma.



Marķējuma izvietojums.



Marķējums.

## GĀZES BALONIŅA KABATA

Paredzēta asaru gāzes baloniņa pārnēsāšanai.



Gāzes baloniņa kabata.



Stiprinājuma sistēma.



Baloniņš ievietots kabatā.



Marķējuma izvietojums.



Marķējums.

## ROKU DZELŽU KABATA

Paredzēta roku dzelžu pārnēsāšanai.



Roku dzelžu kabata.



Stiprinājuma sistēma.



Marķējuma izvietojums.



Marķējums.

## SALIEKAMĀ NAŽA KABATA

Paredzēta saliekamā naža pārnēsāšanai.



Naža kabata.



Stiprinājuma sistēma.



Marķējuma izvietojums.



Marķējums.

## LUKTURA KABATA

Paredzēta luktura pārnēsāšanai.



Luktura kabata.



Stiprinājuma sistēma.



Marķējuma izvietojums.



Marķējums.

## LĀPSTAS KABATA

Paredzēta saliekamās lāpstas pārnēsāšanai.



Lāpstas soma.



Stiprinājuma sistēma.



Marķējuma izvietojums.



Marķējums.

## RADIO SOMA, LIELĀ

Paredzēta radiostacijas pārnēsāšanai.



Radio soma.



Stiprinājuma sistēma.



Marķējuma izvietojums.



Markējums.

### Radio somas salikšana



## RADMOR KABATA

Paredzēta radiostacijas *RADMOR* pārnēsāšanai.



RADMOR kabata.



Stiprinājuma sistēma.



Marķējuma izvietojums.

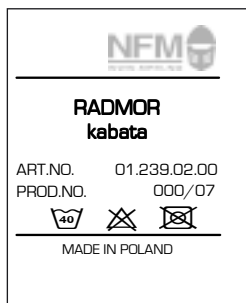

Markējums.

### Kabatas salikšana



## SALIEKAMĀ STEKA KABATA

Paredzēta saliekamā steķa pārnēsāšanai.



Saliekamā steķa kabata.



Stiprinājuma sistēma.



Marķējuma izvietojums.



Marķējums.

## UZBRUKUMA MUGURSOMA

Paredzēta dažādu materiāli tehnisko līdzekļu pārnēsāšanai.



Uzbrukuma mugursoma.



Augšējais nodalījums ar iekšējo kabatu.



Apakšējais nodalījums.

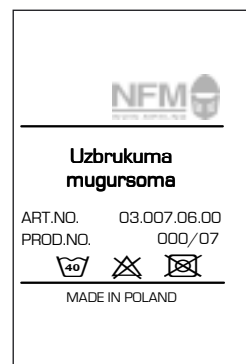

Marķējums.



Evakuācijas cilpa.



Iespējams atsiet ekipējumu (augšā un apakšā).



Polsterētas plecu siksnas un vidus josta.



Alumīnija ribas.



Centrālais nodalījums.



Kabata ūdensmaisam (3 l).



Nodalījums ekipējumam un *HARRIS* radio.



Atveres antenai un telefona vadam.



Iespējams paplašināt ietilpību, pievienojot ekipējuma sānkabatas.

## EKIPĒJUMA SOMA

Paredzēta dažādu materiāli tehnisko līdzekļu pārnēsāšanai.



Ekipējuma soma.



Marķējuma izvietojums.

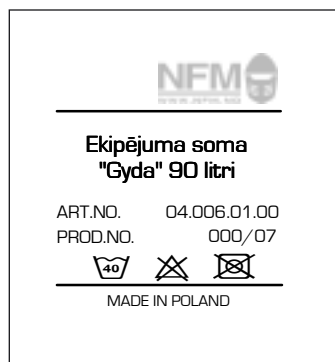

Marķējums.



Ekipējuma soma ar sānkabatām.



Piederības marķējuma vieta.



Rokturi.



Ekipējuma soma ar priekšējo kabatu.



Plecu siksnas.

# LAUKA FORMAS TĒRPA KOMPLEKTS

---





## 1. LĪMEŅA APAKŠVEĻA



### Sastāvdaļas:

- T kreklis,
- īsās apakšbikses (bokseršorti).

### Galvenās auduma īpašības:

- \* izvada un atgrūž mitrumu,
- \* nekairina ādu,
- \* ātri žūstošs,
- \* aizsargā pret UV starojumu,
- \* antibakteriāls.



### Paredzēta:

- kā apakšveļa zem pārējiem lauka formas tērpa slāņiem (sk. «Lauka formas tērpa komplektēšanas varianti»).

### Mazgāšanas instrukcija

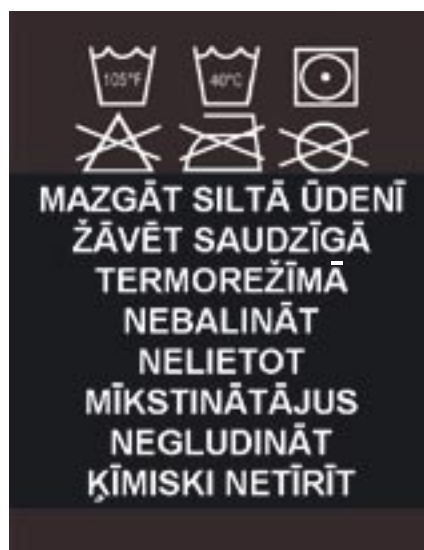

Izmantojami mazgāšanas līdzekļi krāsainajiem apģērbiem.

## 1. LĪMEŅA APAKŠVEĻA (LAUKA FORMAS TĒRPA KOMPLEKTĒŠANAS VARIANTI)

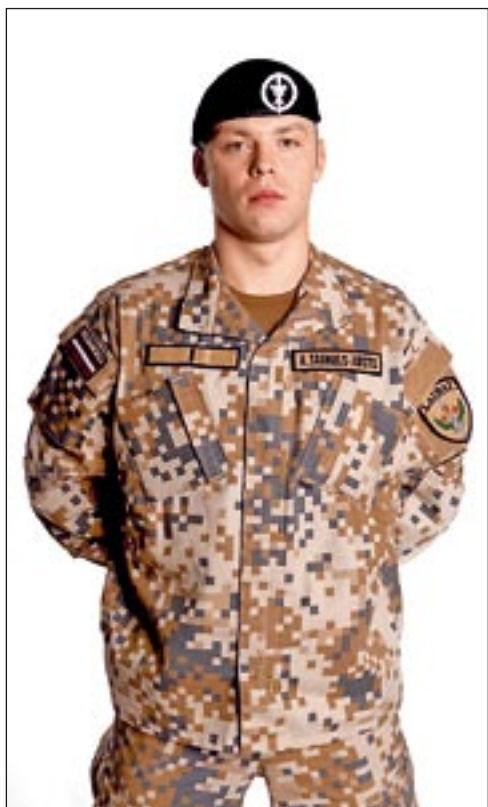

1. līmeņa apakšveļa izmantojama kā standarta apakšveļa lauka formas tērpam.



1. līmeņa apakšveļa izmantojama kā apakšslānis zem bruņu vestes slēptai nēsāšanai.

## 2. LĪMEŅA APAKŠVEĻA



### Sastāvdaļas:

- kreklis ar garām piedurknēm,
- garās apakšbikses.

### Galvenās auduma īpašības:

- \* izvada un atgrūž mitrumu,
- \* nekairina ādu,
- \* ātri žūstošs,
- \* aizsargā pret UV starojumu,
- \* antibakteriāls.



### Paredzēta:

- kā apakšveļa zem pārējiem lauka formas tērpa slāņiem (sk. «Lauka formas tērpa komplektēšanas varianti»).

### Mazgāšanas instrukcija

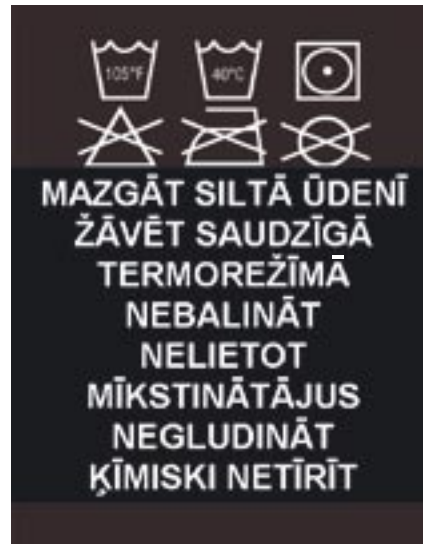

Izmantojami mazgāšanas līdzekļi krāsainajiem apģērbiem.

## 2. LĪMEŅA APAKŠVEĻA (LAUKA FORMAS TĒRPA KOMPLEKTĒŠANAS VARIANTI)



2. līmeņa apakšveļa izmantojama kā standarta apakšveļa lauka formas tērpiem.



2. līmeņa apakšveļa izmantojama kā apakšējais slānis zem 3. līmeņa apakšveļas.



2. līmeņa apakšveļa izmantojama kā apakšējais slānis zem vēsa laika kostīma jakas.

### 3. LĪMEŅA APAKŠVEĻA



#### Sastāvdaļas:

- biezs krekls (ar rāvējslēdzēju) ar garām piedurknēm,
- biezas garās apakšbikses.



#### Galvenās auduma īpašības:

- \* izvada un atgrūž mitrumu,
- \* nekairina ādu,
- \* ātri žūstošs,
- \* aizsargā pret UV starojumu,
- \* saglabā ķermeņa siltumu.

#### Paredzēta:

— kā apakšveļa zem pārējiem lauka formas tērpa slāņiem (sk. «Lauka formas tērpa komplektēšanas varianti»).

#### Mazgāšanas instrukcija



Izmantojami mazgāšanas līdzekļi krāsainajiem apģērbiem.

### 3. LĪMEŅA APAKŠVEĻA (LAUKA FORMAS TĒRPA KOMPLEKTĒŠANAS VARIANTI)



3. līmeņa apakšveļa izmantojama kā standarta apakšveļa lauka formas tērpiem.



3. līmeņa apakšveļu valkā tikai kopā ar 1. vai 2. līmeņa apakšveļu.



3. līmeņa apakšveļu var izmantot kā apakšējo slāni zem īpaši auksta laika kostīma jakas.



3. līmeņa apakšveļu var izmantot kā starpslāni starp 2. līmeņa apakšveļu un vēsa laika kostīma jaku.



## Sastāvdaļas:

- jaka,
- bikses.

## Galvenās auduma īpašības:

- \* saglabā ķermeņa siltumu,
- \* laba gaisa caurlaidība,
- \* elastīgums,
- \* aizsargā pret UV starojumu.



## Paredzēts:

- kā atsevišķs lauka formas tērps,
  - kopā ar citiem lauka formas tērpa slāņiem
- (sk. «Lauka formas tērpa komplektēšanas varianti»).

## Mazgāšanas instrukcija



Dienesta pakāpe izvietojama jakas labajā pusē.

Vārda un uzvārda uzšuve — kreisajā pusē.

Izmantojami mazgāšanas līdzekļi krāsainajiem apģērbiem.

### Vēsa laika kostīma jakas izmantošana



Kopā ar lauka formas tērpa biksēm un cepuri.



Kopā ar lauka formas tērpa biksēm, vēsa/ auksta laika cepuri un cimdiem.



Zem lietus kostīma, kopā ar vēsa/auksta laika cepuri un cimdiem.



Zem ziemas jakas vai īpaši auksta laika jakas kopā ar vēsa/ auksta laika cepuri un cimdiem.



Vēsa laika kostīmu nevar vilkt uz kaila ķermeņa, tas velkams virs 2. līmeņa vai virs 2. un 3. līmeņa apakšveļas.





### Sastāvdaļas:

- lauka formas tērpa cepure,
- jaka,
- bikses.

### Galvenās īpašības:

- \* kalpo kā pamata kaujas formas tērps,
- \* ir ar vienotu maskēšanās rakstu,
- \* nodrošina vizuālo maskēšanos un tuvā distancē norāda uz piederību LR,
- \* nodrošina maskēšanos *NIR* diapazonā,
- \* audums ir impregnēts pret insektiem (valkāšanai starptautiskajās operācijās Afganistānā).

### Paredzēts:

- kā atsevišķs pamata lauka formas tērps,
- kopā ar citiem lauka formas tērpa slāņiem (sk. «Lauka formas tērpa komplektēšanas varianti»).

### Mazgāšanas un kopšanas instrukcija

Mazgājams veļas mašīnā.

Ūdens temperatūra nedrīkst pārsniegt +60 °C.

Ķīmiski tīrāms ar jebkuru ķīmisko līdzekli, izņemot trihloretilēnu.



Izmantojami mazgāšanas līdzekļi krāsainajiem apģērbiem.



Karodziņš «Latvija» atrodas uz labās piedurknes kabatas atloka.



Dienesta pakāpe izvietojama jakas labajā pusē, vārda un uzvārda uzšuve — kreisajā.



Vienības emblēma atrodas uz kreisās piedurknes kabatas atloka.

## LAUKA FORMAS TĒRPS (LAUKA FORMAS TĒRPA KOMPLEKTĒŠANAS VARIANTI)



Lauka formas tērpu var valkāt kopā ar 1. līmeņa apakšveļu.



Lauka formas tērpu var valkāt kopā ar 2. līmeņa apakšveļu.



Lauka formas tērpu var valkāt kopā ar 3. līmeņa apakšveļu.

## LAUKA FORMAS TĒRPS (KONSTRUKTĪVIE ELEMENTI)



Līpaizdares sloksne uz labā augšdelma kabatas atloka.



Līpaizdares sloksne uz kreisā augšdelma kabatas atloka.



Pakāpes un vārda un uzvārda uzšuves piestiprināšanas vieta.



Krūšu kabatas.



Kreisā elkoņa polsterējuma ielikšanas vieta.



Labā elkoņa polsterējuma ielikšanas vieta.



Vieta polsterējumam biksēs zem labā ceļa.



Vieta polsterējumam zem kreisā ceļa.



Papildu kabata biksēs uz labā apakšstilba sāna.



Papildu kabata biksēs uz kreisā apakšstilba sāna.



### Sastāvdaļas:

- jaka,
- bikses.

### Galvenās īpašības:

- \* ūdensnecaurlaidīgs audums,
- \* laba gaisa caurlaidība,
- \* pasargā no vēja,
- \* ir ar vienotu maskēšanās rakstu,
- \* nodrošina vizuālo maskēšanos un tuvā distancē norāda uz piederību LR,
- \* nodrošina maskēšanos *NIR* diapazonā.

### Paredzēts:

- kā atsevišķs pamata lauka formas tērps,
- kopā ar citiem lauka formas tērpa slāņiem (sk. «Lauka formas tērpa komplektēšanas varianti»).

### Mazgāšanas un kopšanas instrukcija

Mazgājams veļas mašīnā saudzīgajā režīmā. Ūdens temperatūra nedrīkst pārsniegt +60 °C. Skalošana, pakāpeniski pazeminot temperatūru. Saīsināts izgriešanas cikls. Nepakļaut stiprai mehāniskajai iedarbībai!

Nedrīkst balināt ar hloru saturošiem līdzekļiem.

Gludināt kā izstrādājumus no vilnas un poliestera vidējā temperatūrā (līdz +150 °C).



Ķīmiskajā tīrīšanā izstrādājums jātīra saudzīgi, ievērojot temperatūras un mitruma ierobežojumus.

Žāvētājā žāvēt zemā temperatūrā.

Veļas mašīnā pēc mazgāšanas automātiski žāvēt zemā temperatūrā (līdz +60 °C). Izstrādājumu izņemt no mašīnas, tiklīdz tas ir sauss. Izmantojami mazgāšanas līdzekļi krāsainajiem apģērbiem.



Dienesta pakāpe izvietojama jakas labajā pusē, vārda un uzvārda uzšuve — kreisajā.

## LIETUS KOSTĪMS (LAUKA FORMAS TĒRPA KOMPLEKTĒŠANAS VARIANTI)



Kopā ar lauka formas tērpa cepuri.



Lietus kostīma jaka kopā ar lauka formas tērpu.



Kopā ar vēsa laika kostīma jaku un vēsa/auksta laika cepuri un cimdiem.

## LIETUS KOSTĪMS (KONSTRUKTĪVIE ELEMENTI)



Divas iekšējās kabatas.



Divu līmeņu savilcēji.



Rāvējslēdzēja aizdare abu piedurkņu paduses daļā labākai gaisa caurlaidībai.



### Sastāvdaļas:

— jaka.

### Galvenās īpašības:

- \* saglabā ķermeņa siltumu,
- \* aizsargā no lietus un sniega,
- \* aizsargā no vēja.

### Paredzēta:

- kā atsevišķs lauka formas tērpa slānis,
- kopā ar citiem lauka formas tērpa slāņiem (sk. «Lauka formas tērpa komplektēšanas varianti»).

### Mazgāšanas un kopšanas instrukcija

Izmantojami mazgāšanas līdzekļi krāsainajiem apģērbiem.

Mazgājama veļas mašīnā siltā ūdenī.

Ieteicamais režīms «SINTĒTIKA».

Negludināt!

Ķīmiski netīrīt!

Nebalināt!



Dienesta pakāpe izvietojama jakas labajā izvietojama jakas labajā pusē, vārda un uzvārda uzšuve — kreisajā pusē.



Karodziņš «Latvija» atrodas uz jakas labās piedurknes.



Vienības emblēma — uz kreisās piedurknes.

## ZIEMAS VIRSJAKA (LAUKA FORMAS TĒRPA KOMPLEKTĒŠANAS VARIANTI)



Ziemas virsjaka valkājama kopā ar lauka formas tērpu, bereti un cimdiem.



Ziemas virsjaka valkājama kopā ar lauka formas tērpu, vēsa/auksta laika cepuri un cimdiem.



Ziemas virsjaka valkājama kopā ar vēsa/auksta laika kostīma jaku, vēsa/auksta laika cepuri un cimdiem.



### Sastāvdaļas:

- jaka,
- bikses.

### Galvenās īpašības:

- \* saglabā ķermeņa siltumu,
- \* aizsargā no lietus un sniega,
- \* aizsargā no vēja.

### Paredzēts:

- kā atsevišķs lauka formas tērps,
- kopā ar citiem lauka formas tērpa slāņiem (sk. «Lauka formas tērpa komplektēšanas varianti»).

### Mazgāšanas un kopšanas instrukcija

Izmantojami mazgāšanas līdzekļi krāsainajiem apģērbiem.

Mazgājams veļas mašīnā siltā ūdenī.

Ieteicamais režīms «SINTĒTIKA».

Negludināt!

Ķīmiski netīrīt!

Nebalināt!



Dienesta pakāpe izvietojama jakas labajā pusē, vārda un uzvārda uzšuve — kreisajā pusē.



Karodziņš «Latvija» atrodas uz jakas labās piedurknes.



Vienības emblēma — uz kreisās piedurknes.





Jaka kopā ar lauka formas tērpu, 3. līmeņa apakšveļu, vēsa/auksta laika cepuri un cimdiem.



Bikses kopā ar 3. līmeņa apakšveļu, vēsa laika kostīma jaku un vēsa/auksta laika cepuri, un cimdiem.



Kostīms kopā ar vēsa/auksta laika cepuri un cimdiem.



Jaka kopā ar vēsa laika kostīma jaku, vēsa/auksta laika cepuri un cimdiem.



### Sastāvdaļas:

— cimdi.

### Galvenās īpašības:

- \* saglabā ķermeņa siltumu,
- \* laba gaisa caurlaidība,
- \* antibakteriāls pārklājums,
- \* aizsargā pret UV starojumu.



### Paredzēti:

- kā atsevišķa lauka formas tērpa sastāvdaļa,
- kopā ar citiem lauka formas tērpa slāņiem.

### Mazgāšanas un kopšanas instrukcija

**POLARTEC® POWER STRETCH®**  
*with X-STATIC®*  
46% POLYESTER  
40% NYLON  
9% SPANDEX  
5% X-STATIC®

**MAZGĀT AUKSTĀ ŪDENĪ  
ŽĀVĒT PAKĀRTUS  
NEBALINĀT  
NELIETOT MĪKSTINĀTĀJUS  
NEGLUDINĀT  
ĶĪMISKI NETĪRĪT**



### Sastāvdaļas:

— cepure.

### Galvenās īpašības:

- \* saglabā ķermeņa siltumu,
- \* laba gaisa caurlaidība,
- \* ātri žūstoša,
- \* aizsargā pret UV starojumu.



### Paredzēta:

- kā atsevišķa lauka formas tērpa sastāvdaļa,
- kopā ar citiem lauka formas tērpa slāņiem.



### Mazgāšanas un kopšanas instrukcija

**POLARTEC® POWER STRETCH®**  
*with X-STATIC®*  
46% POLYESTER  
40% NYLON  
9% SPANDEX  
5% X-STATIC®

**MAZGĀT AUKSTĀ ŪDENĪ  
ŽĀVĒT PAKĀRTU  
NEBALINĀT  
NELIETOT MĪKSTINĀTĀJUS  
NEGLUDINĀT  
ĶĪMISKI NETĪRĪT**



## LAUKA FORMAS TĒRPA ZĀBAKI

---



## VISPĀRĪGS APRAKSTS

Lauka formas tērpa zābaki *BATES M9* (turpmāk tekstā — zābaki) ir paredzēti karavīra pēdu un potīšu aizsardzībai no vides dabiskās ietekmes faktoriem, tādiem kā aukstums, karstums, mitrums, ūdens un vējš, kā arī no mehāniskajiem triecieniem un sitieniem, pārvietojoties, skrienot un lecot uzdevumu laikā. Zābaki vienlaikus ir arī sportiski, ērti un viegli. Izstrādājot zābaku konstrukciju, ņemti vērā pētījumi fizioloģijā, kinemātikā, statikā un dinamikā. Zole pielāgota pēdas formai, lai to nedeformētu. Zābaku konstrukcija nodrošina optimālu ērtumu uzdevumu izpildes laikā. Ir paredzēti zābaki aukstam un siltam laikam, kuri pēc ārējā izskata tikpat kā neatšķiras.

## LV MARĶĒJUMS

### Zābaku piederības marķējums



LV — piederības marķējums  
Latvijas Republikai.

## ZĀBAKI SILTAM LAIKAM

### Zābaku veida noteikšana



Zābaku ārējais izskats.



Marķējums uz zābaka mēles.

### Zābaku virsmas īpašības

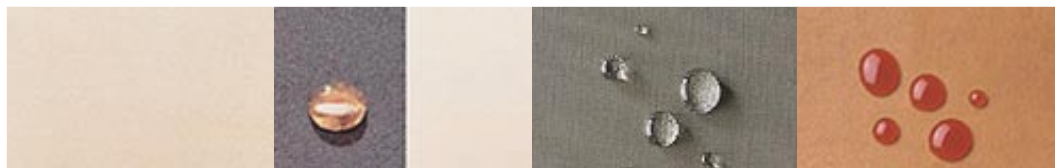

Virsmai izmantota dabiska āda, kas apstrādāta ar īpašu sastāvu, kurš neļauj ādai samirkt un netīrumiem, eļļas traipiem un ūdenim iesūkties ādā un citos zābaka slāņos. Āda ir viegli nomazgājama.

### Laba gaisa caurlaidība

Traipu nenoturība



Mitruma izvade

Dabiskā āda ir apstrādāta ar īpašu impregnējumu, kas ļauj viegli nomazgāt traipus, nodrošina mitruma izvadi un labu gaisa caurlaidību, tādējādi pozitīvi ietekmējot kāju mikrobioloģisko stāvokli.

## ZĀBAKI AUKSTAM LAIKAM

### Zābaku veida noteikšana



Zābaku ārējais izskats.



Marķējums uz zābaka mēles.

### Papildu pazīmes

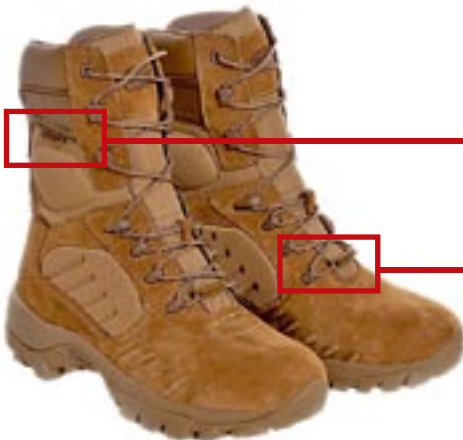

Zābaku ārējais izskats.



Marķējums zābaka ārpusē.

## Zābaku virsmas īpašības

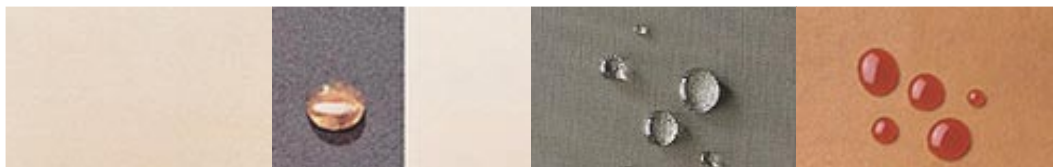

Virsmai izmantota dabiska āda, kas apstrādāta ar īpašu sastāvu, kurš neļauj ādai samirkt un netīrumiem, eļļas traipiem un ūdenim iesūkties ādā un citos zābaka slāņos. Āda ir viegli nomazgājama.

### Laba gaisa caurlaidība

Traipu nenoturība



Mitruma izvade

Dabiskā āda ir apstrādāta ar īpašu impregnējumu, kas ļauj viegli nomazgāt traipus, nodrošina mitruma izvadi un labu gaisa caurlaidību, tādējādi pozitīvi ietekmējot kāju mikrobioloģisko stāvokli.



**Thinsulate**  
INSULATION

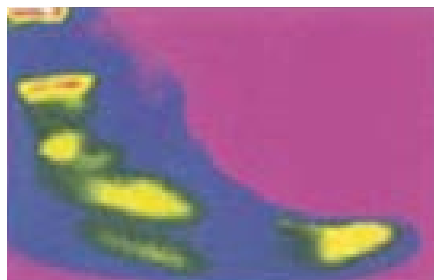

Zābakos aukstam laikam ir *GORE-TEX*® membrānas iekļājums, kas pasargā no samirkšanas un vēja un nodrošina labu gaisa caurlaidību.

Zābaki aukstam laikam ir nodrošināti arī ar *Thinsulate*® sintētisko siltinājumu (termālais attēls).



## ŠĶORES AIZTURE

Abu veidu zābakiem ir plastmasas gredzens, kas fiksē šķores šķorējuma vidusdaļā.



Izveriet šķores cauri aiztures gredzeniem, kā redzams attēlā.



Pievelciet šķores, lai tās ieietu aiztures gropēs.



Gropēs šķores nofiksējas.

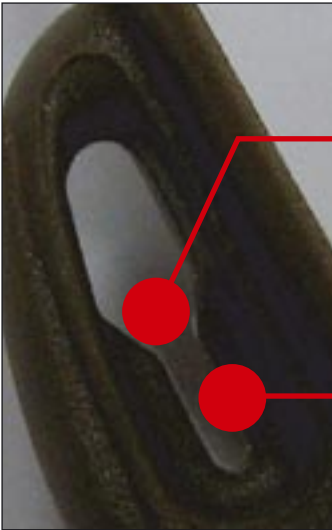

Aiztures gredzena un šķores šķērsgrīzums brīvā un nofiksētā stāvoklī.



Šķore nofiksēta aiztures gredzena gropē.

## ZĀBAKU TĪRĪŠANA

Zābaku ādas virsmas tīrīšanai izmantojiet mīkstu suku un siltu ziepjūdeni, skalošanai — tīru ūdeni. Ļaujiet zābakiem izžūt, nepakļaujot intensīvai siltuma iedarbībai.



Jebkurā gadījumā silta vai auksta laika zābaku izvēle ir atkarīga no laika apstākļiem. Lēmumu par zābaku izvēli pieņem pats karavīrs.

## ARMIJAS BRUŅU CEPURE

---



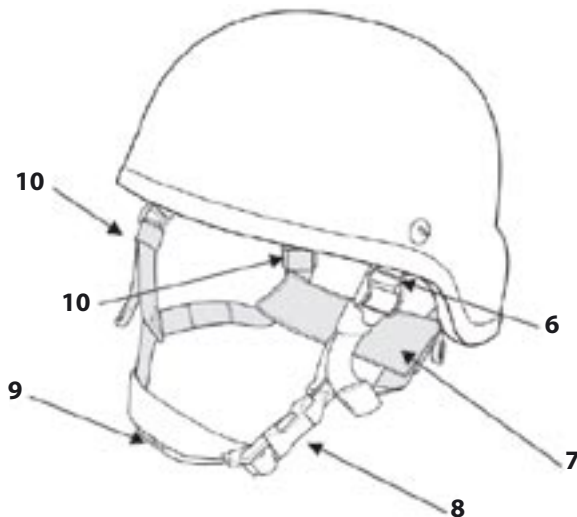
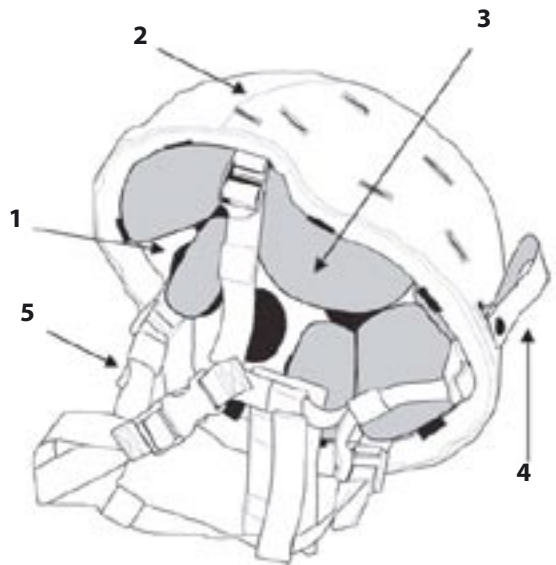

## VISPĀRĪGS APRAKSTS

Armijas bruņu cepure paredzēta karavīra galvas aizsardzībai pret sprādziena radītām dažāda veida šķembām, 9 mm lodēm un mehāniskajiem triecieniem. Bruņu cepure testēta saskaņā ar *NIJ-STD-0106.01* standarta testēšanas procedūru (9 mm *FMJ* lode, kuras masa ir 124 greini) un saskaņā ar *STANAG 2920 V50* (17 greinu šķembu lidojuma ātrums ir 650 m/s). Amortizācijas sistēma sastāv no mīkstiem spilventiņiem, kas piestiprināmi pie cepures čaulas iekšējās virsmas. Iekares sistēma piestiprināma pie cepures čaulas četros punktos ar skrūvēm, un tā nodrošina cepures turēšanos uz galvas un drošu trieciena amortizāciju. Cepure ir savietojama ar gāzmasku, naktsredzamības ierīcēm, sakaru aparātūras ārējo garnitūru un aizsargbrillēm. Cepures savietojamībai ar naktsredzamības ierīcēm ir paredzēta speciāla platforma, kas ietilpst naktsredzamības ierīces sastāvā un tiek izsniegta atsevišķi. Cepuri var nēsāt kopā ar cepuri vēsam laikam vai arī bez tās.



- 1 — cepures čaula,
- 2 — cepures pārvalks,
- 3 — amortizācijas spilventiņi,
- 4 — militāro briļļu cilpa,
- 5 — iekares sistēma,
- 6 — iekares sistēmas stiprinājuma vieta,
- 7 — pakauša ieliktnis,
- 8 — sprādze,
- 9 — zoda aptvērējs,
- 10 — elastīgas lentes,
- 11 — iekares sistēmas fiksācijas skrūve.

## IZMĒRI

Izmērs uz ķiveres marķējuma	Spilventiņu marķējums ciparos	Spilventiņu marķējums collās			 Apkārtmērs
<b>S</b>	8	1"	līdz 184 mm	līdz 162 mm	līdz 538 mm
<b>M</b>	6	3/4"	184—198 mm	līdz 162 mm	538—573 mm
<b>L</b>	8	1"	198—210 mm	līdz 162 mm	573—597 mm
<b>XL</b>	6	3/4"	vairāk nekā 210 mm	vairāk nekā 162 mm	vairāk nekā 597 mm



Pārbaudiet, lai cepures izmērs atbilstu jūsu galvas izmēram. Nepareiza izmēra izvēle var sagādāt neērtības uzdevumu izpildes laikā un grūtības cepures lietošanā, kā arī samazināt jūsu aizsardzības līmeni. Turklāt var izveidoties situācija, ka citiem karavīriem pietrūkst pareizā izmēra bruņu cepures.

### Izmēra marķējuma izvietojums



**Bruņu cepure — ZETA-6 DSF  
STANAG 2920 V50 ātrums 650 m/s  
Izmērs — M  
Partijas nr. 2006/314  
Sērijas nr. 61023-81  
Ražotājs — Dae-Sung Tech Co., Ltd**

Marķējums atrodas cepures iekšpuses sānu daļā.

## AMORTIZĀCIJAS SPILVENTIŅI

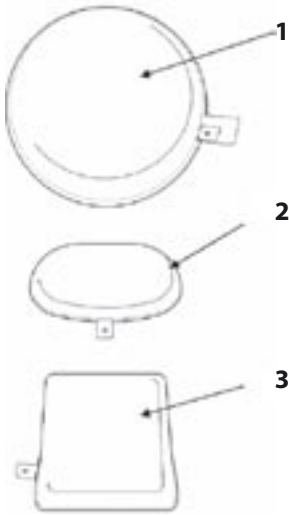

- 1 — apaļais spilventiņš,  
2 — ovālais spilventiņš,  
3 — trapecveida spilventiņš.



- Cepures komplektā ietilpst:  
1 apaļš spilventiņš,  
4 ovāli spilventiņi un  
2 trapecveida spilventiņi.



Katrai cepurei ir savs spilventiņu komplekts, kurā katram spilventiņam ir savs numurs. Pārbaudiet, lai cepures spilventiņu izmērs atbilstu cepures izmēram. Nepareiza spilventiņu numura izvēle var sagādāt neērtības uzdevumu izpildes laikā un grūtības cepures lietošanā, kā arī samazināt jūsu aizsardzības līmeni.

## Spilventiņu izvietojuma varianti

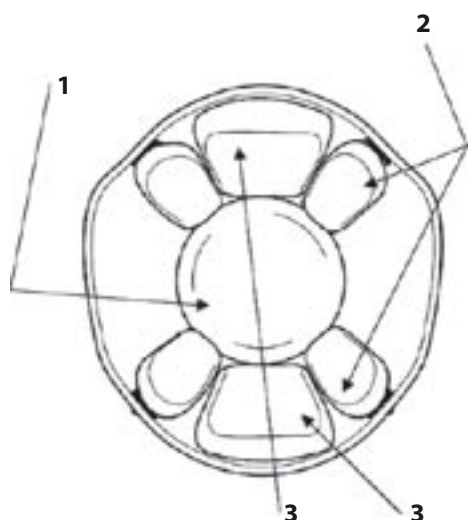

### Standarta septiņu spilventiņu izvietojums:

- 1 — apaļais spilventiņš,
- 2 — ovālie spilventiņi,
- 3 — trapecveida spilventiņi.

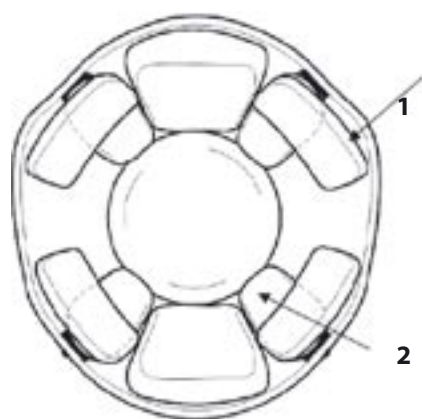

### Standarta septiņu spilventiņu izvietojums:

- 1 — ovālais spilventiņš (horizontāli ievietots),
- 2 — ovālais spilventiņš (vertikāli ievietots).

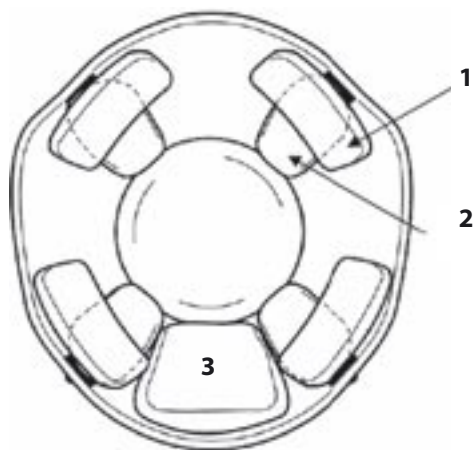

### Sešu spilventiņu izvietojums:

- 1 — ovālais spilventiņš (vertikāli ievietots),
- 2 — ovālais spilventiņš (horizontāli ievietots),
- 3 — trapecveida spilventiņš (aizmugurē).

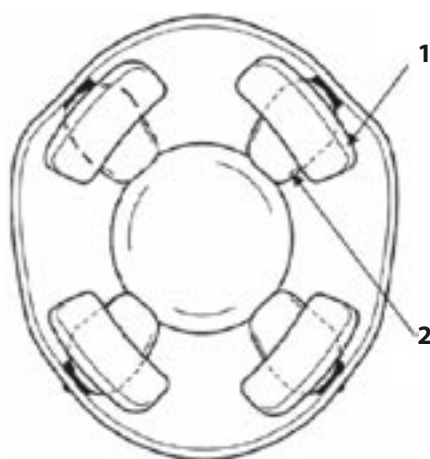

### Piecu spilventiņu izvietojums:

- 1 — ovālais spilventiņš (horizontāli ievietots),
- 2 — ovālais spilventiņš (vertikāli ievietots).

Izmantojams kopā ar gāzmasku.

Izmantojams karstā laikā.

## Spilventiņu ievietošanas pamatprincips

Spilventiņiem jānosedz iekares sistēmas stiprinājuma skrūves, lai tās netraumētu galvu.



- 1 — ovālais spilventiņš,
- 2 — iekares sistēmas stiprinājuma vieta (priekšpusē).

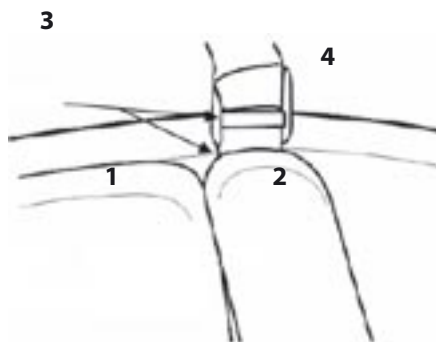

- 1 — trapecveida spilventiņš,
- 2 — ovālais spilventiņš,
- 3 — iekares sistēmas stiprinājuma vieta (aizmugurē),
- 4 — bruņu cepures mala.



Ieteicams bruņu cepurē izmantot visus septiņus spilventiņus. Mazāks spilventiņu skaits var apdraudēt galvas drošību. Obligāti jānosedz ar spilventiņiem iekares sistēmas stiprinājuma skrūves, pretējā gadījumā var gūt nopietnu traumu. Obligāti jāizmanto visi septiņi spilventiņi desantēšanās laikā un uzdevumos ar alpīnisma elementiem.

## PĀRVALKA UZVILKŠANA

No noliktavas saņemta bruņu cepure ir komplektēta ar spilventiņiem. Pārvalks tiek izsniegts atsevišķi. Tā uzvilšana notiek šādā secībā.



Paņemiet cepures čaulu un pārvalku, izņemiet visus spilventiņus.



levietojiet cepuri pārvalkā.



Uzvelciet pārvalku, kā parādīts attēlā.



Piestipriniet katru pārvalka lences līpaizdari pie cepures līpaizdares aplīšiem.



## SPILVENTIŅU IEVIETOŠANA



Sagrupējiet spilventiņus.



Paņemiet bruņu cepuri ar pārvalku vai bez tā.



leviotojiet apaļo spilventiņu.



leviotojiet vienu trapecveida spilventiņu cepures priekšpusē.



leviotojiet otru trapecveida spilventiņu cepures pakauša daļā.



leviotojiet vienu ovālo spilventiņu cepures sānā.



leviotojiet pārējos ovālos spilventiņus tā, lai būtu nosegtas iekares sistēmas stiprinājuma skrūves.



Spilventiņu izvietošanu var variēt, lai galvai būtu pēc iespējas ērtāk.



Uzvelciet cepuri galvā, aiztaisiet sprādzi un turiet cepuri ar vienu roku, kā parādīts.



Nedaudz pievelciet aizmugurējās regulēšanas lences.



Nedaudz pievelciet priekšējās regulēšanas lences.



Ar abām rokām līdz galam savelciet priekšējās un aizmugurējās regulēšanas lences.



Papildus ir iespējams vertikāli un horizontāli regulēt pakauša atbalsta ieliktni.



### **Bruņu cepure ir uzvilka pārāk cieši**

1. Izmantojiet citu spilventiņu izvietojumu.
2. Ja tas nelīdz, paņemiet mazāka izmēra spilventiņus.
3. Izņemiet priekšējo spilventiņu un mainiet spilventiņu izvietojumu tur, kur jūtāt vislielāko spiedienu.



### **Bruņu cepure nepieguļ galvai**

1. Izmantojiet citu spilventiņu izvietojumu.
2. Paņemiet mazāka izmēra cepuri.
3. Ievietojiet lielāku spilventiņu skaitu.



Cepure stāv atstatus no galvas virsmas.



Nav jūtams apaļais spilventiņš.



Nav redzama cepures augšējā mala.

### **Bruņu cepure nav uzvilta pietiekami dziļi**

1. Ņemiet lielāka izmēra spilventiņus.
2. Paņemiet mazāka izmēra cepuri.
3. Izmantojiet citādu spilventiņu izvietojumu.



### **Bruņu cepure uzvilka pārāk dziļi**

1. Nemiet lielāka izmēra spilventiņus.
2. Izvēlieties mazāka izmēra cepuri.
3. Izmantojiet citu spilventiņu izvietojumu.



Esiet rūpīgi un vērīgi, cepuri pielāgojot. Ja jūtat spiedienu uz galvas vai cepure pietiekami labi nepieguļ, var tikt apdraudēta jūsu veselība. Ar laiku spilventiņi sablīvējas un pieņem galvas formu, tāpēc cepure būs atkārtoti jāpielāgo. Bruņu cepure no jauna jāpielāgo, ja zem tās velk cepuri vēsam laikam.

## **IEKARES SISTĒMAS MONTĀŽA/DEMONTĀŽA**

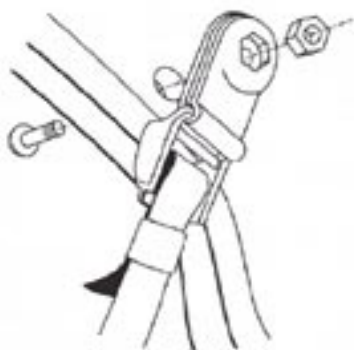

## BRIĻĻU CILPU PIEVIENOŠANA

Briļļu piestiprināšanai tiek izsniegti divi cilpu pāri, kas ir pievienojami iekares sistēmas stiprinājuma vietā cepures aizmugurē.

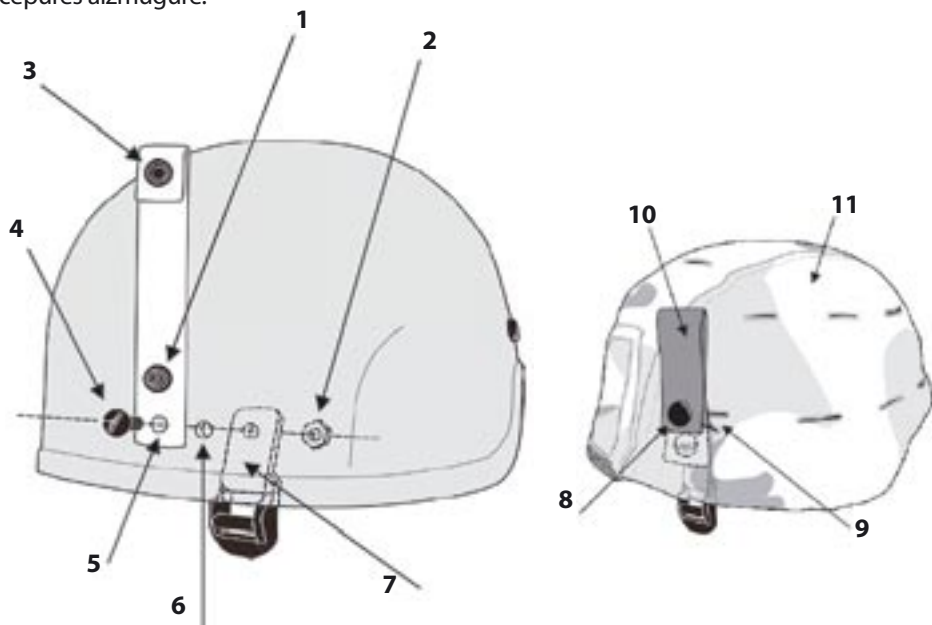

1 — briļļu cilpas spiedpoga,  
2 — iekares sistēmas uzgrieznis,  
3 — briļļu spiedpoga,  
4 — iekares sistēmas skrūve,  
5 — atvere cilpā,  
6 — atvere cepurē,

7 — piestiprināšanas skava,  
8 — briļļu cilpas spiedpoga,  
9 — atvere pārvalkā cilpas ievietošanai,  
10 — briļļu cilpa,  
11 — pārvalks.

## BRUŅU CEPURES APKOPE

### Cepures čaula

Tīrīšana ar mīkstu suku un ziepjūdeni.

Jāžāvē, nepakļaujot intensīvai siltuma iedarbībai.

### Iekares sistēma un spilventiņi

Mazgāšana ziepjūdenī.

Drīkst mazgāt veļas mašīnā saudzīgā režīmā un aukstā ūdenī.

Jāžāvē, nepakļaujot intensīvai siltuma iedarbībai.

### Pārvalks

Drīkst mazgāt veļas mašīnā līdz +60 °C temperatūrā.



K. Valdemāra iela 10/12, Rīga, LV – 1473, tālr. 67210124, fakss 67212307  
www.mod.gov.lv, e-pasts: kanceleja@mod.gov.lv

2007. gada 12. septembrī  
Rīgā

Noteikumi Nr. 73-NOT

## **Noteikumi par karavīru mantiskās apgādes normām**

*Izdoti saskaņā ar  
Militārā dienesta likuma 49. pantu*

### **I. Vispārīgie noteikumi**

1. "Noteikumi par karavīru mantiskās apgādes normām" (turpmāk — Noteikumi) nosaka Nacionālo bruņoto spēku (turpmāk — NBS) profesionālā dienesta karavīru (turpmāk — karavīri) apgādes normas un kārtību, kādā karavīri nodrošināmi ar materiāli tehniskajiem līdzekļiem.
2. Karavīru apgādi finansē no Aisardzības ministrijai (turpmāk — AM) piešķirtajiem valsts budžeta līdzekļiem.

### **II. Karavīru mantiskā apgāde**

3. Mantiskās apgādes normu uzdevums ir nodrošināt karavīrus ar materiālajām vērtībām.
4. Materiālās vērtības iedalās:
  - 4.1. personiskās lietošanas priekšmetos;
  - 4.2. kolektīvās lietošanas priekšmetos.
5. Personiskās lietošanas priekšmetos ietilpst:
  - 5.1. lauka formas tērpa komplekts;
  - 5.2. ikdienas un svētku formas tērpa komplekts;
  - 5.3. sporta tērpa komplekts;
  - 5.4. speciālie formas tērpi.

6. Kolektīvās lietošanas priekšmetos ietilpst:
- 6.1. uzkabe un individuālie aizsardzības līdzekļi;
  - 6.2. mīkstais inventārs (gultas piederumi un veļa).
7. Personiskās lietošanas priekšmetus karavīriem izsniedz pastāvīgai lietošanai.
8. Personiskās un kolektīvās lietošanas priekšmetus karavīri lieto tikai dienesta pienākumu pildīšanas laikā.
9. Priekšmetu piederību pie personiskās lietošanas priekšmetiem vai kolektīvās lietošanas priekšmetiem nosaka šādas mantiskās apgādes normas:
- 9.1. karavīru pamatekipējuma mantiskās apgādes normas (sk. 1. pielikumu);
  - 9.2. karavīru speciālo formas tērpu mantiskās apgādes normas (sk. 2. pielikumu);
  - 9.3. karavīru uzkabe un individuālo aizsardzības līdzekļu mantiskās apgādes normas (sk. 3. pielikumu);
  - 9.4. karavīru mīkstā inventāra (gultas piederumi un veļa) mantiskās apgādes normas (sk. 4. pielikumu).
10. Karavīru centralizēto mantisko apgādi (personiskās lietošanas priekšmetiem: lauka formas tērpa komplekts; uzkabe un individuālie aizsardzības līdzekļi) nodrošina NBS Nodrošinājuma pavēlniecība (turpmāk — NP).
11. Speciālo formas tērpu un vienību atšķirības zīmju (vienību emblēmu) nodrošinājuma plānošanu veic NBS spēku veidu un atsevišķo vienību komandieri atbilstoši apstiprinātam štatu sarakstam un detalizētiem materiāli tehnisko līdzekļu sarakstiem, bet nodrošināšanu veic NP.

### **III. Apgādes nosacījumi personiskās lietošanas priekšmetiem**

12. Tiesības uz apgādi ar personiskās lietošanas priekšmetiem ir karavīriem, kuri pilda profesionālo militāro dienestu, mācās militārās izglītības iestādēs vai piedalās militārajās mācībās. Minētās tiesības karavīriem ir no dienas, kad stājies spēkā attiecīgā karavīra un AM noslēgtais līgums par profesionālo militāro dienestu un karavīrs tiek iekļauts vienības sastāvā, līdz līguma par profesionālo militāro dienestu termiņa beigām.
13. Uzplečus, atšķirības zīmes un zīmotnes izsniedz kopā ar formas tērpa priekšmetiem, uz kuriem tās nēsājamas.
14. Formas tērpus (lauka formas tērpu un uzkabi) izsniedz NP atbilstoši izmēriem, pamatojoties uz antropometriskajiem mērījumiem vai NBS vienību iesniegtajām izmēru skalām.
15. Ja karavīrs personiskās lietošanas priekšmetus nav saņēmis laicīgi vai tie izsniegti no jauna atbilstoši šo noteikumu 26. punktam, to lietošanas laiku skaita no šo priekšmetu faktiskās saņemšanas dienas.
16. Personiskās lietošanas priekšmeta "Lauka formas tērpa komplekts" sastāvdaļu — lauka formas (jakas, bikšu), lietus kostīma (jakas, bikšu), auksta laika kostīma (*Snugpak*) komplektu (virsjaka, virsjaka ar kapuci un puskombinezons), vasaras un ziemas lauka formas šņorzābaku — apmaiņu pēc to norakstīšanas veic NP.

17. Ja karavīru pārceļ uz citu NBS vienību, attiecīgajai vienībai nosūta grāmatvedības dokumentu (mantu atestātu), kurā norāda karavīram izsniegto personiskās lietošanas priekšmetu nosaukumu, daudzumu un cenu, izsniegšanas datumu un kopējo materiālo vērtību summu. Karavīru, pamatojoties uz šo dokumentu, ņem uzskaitē jaunajā dienesta vai mācību vietā.

18. Ja karavīrs turpina dienestu citā vienībā, personiskās lietošanas priekšmetus (uzkabi un individuālās aizsardzības līdzekļus, speciālos formas tērpus), kas ir paredzēti lietošanai tikai konkrētajā vienībā, karavīrs nodod vienības noliktavā to turpmākai izmantošanai atbilstoši vienības komandiera norādījumiem.

19. Personiskās lietošanas priekšmetus karavīram izsniedz pēc tam, kad beidzies iepriekš izsniegto personiskās lietošanas priekšmetu nēsāšanas termiņš.

20. Karavīram uz „Kareivja pamatapmācības kursa” laiku izsniedz personiskās lietošanas priekšmetus. Pabeidzot apmācības kursu, šo noteikumu 16. punktā minētās “Lauka formas tērpa komplekta” sastāvdaļas, izņemot šņorzābakus, jānodod vienības noliktavā. Pārējās lauka formas tērpa izsniegtās sastāvdaļas paliek karavīra lietošanā. Karavīrs, kurš pārtrauc kursu, nodod izsniegtās personiskās lietošanas priekšmetus vienības noliktavā. Lēmumu par tālāku personiskās lietošanas priekšmetu izmantošanu pieņem vienības komandieris.

#### **IV. Apgādes nosacījumi kolektīvās lietošanas priekšmetiem**

21. Ar uzkabi un individuālās aizsardzības līdzekļiem, atbilstoši detalizētiem materiāli tehnisko līdzekļu sarakstiem, nodrošina NBS vienību karavīrus, kuri ar NBS komandiera pavēli nosūtīti uz pirmsmisijas apmācību un kuri pilda dienesta pienākumus starptautiskajās operācijās. Ar uzkabi un individuālās aizsardzības līdzekļiem nodrošina NP.

22. Ar mīksto inventāru (gultas piederumiem un veļu) apgādā:

22.1. karavīrus, kuri dzīvo dienesta viesnīcās un kazarmās (kopmītnēs);

22.2. karavīrus, kuri īslaicīgi ievietoti medicīnas uzraudzības iestādēs;

22.3. uz kuģiem dienošos karavīrus;

22.4. starptautiskajās operācijās iesaistītos karavīrus;

22.5. apmācību procesā vai kaujas uzdevumos iesaistītos karavīrus (kurus izvieto kazarmās, kopmītnēs, dienesta viesnīcās un dienesta telpās).

23. Mīkstā inventāra priekšmetus marķē ar speciālu nenomazgājamas krāsas spiedogu. Spiedogā norāda vienības nosaukumu. Izsniedzot šos priekšmetus lietošanai, norāda arī izsniegšanas gadu un mēnesi.

24. Kolektīvās lietošanas priekšmetu lietošanas laiku skaita no attiecīgā priekšmeta faktiskās izsniegšanas dienas. Kolektīvās lietošanas priekšmetus, kuru lietošanas laiks pārsniegts, bet kuri pilda funkcionālos uzdevumus, nenoraksta. Jaunus kolektīvās lietošanas priekšmetus izsniedz tikai pēc iepriekš izsniegto priekšmetu norakstīšanas.



## **V. Atbildības un atlīdzības kārtība**

25. Ja karavīru no dienesta NBS atbrīvo pēc paša vēlēšanās, par zvēresta laušanu, disciplīnas neievērošanu, par neatbilstību dienestam pēc atestācijas rezultātiem vai pēc notiesāšanas par noziedzīga nodarījuma izdarīšanu, no viņa piedzen atlīdzību personiskās lietošanas priekšmetu materiālās vērtības apmērā (proporcionāli atlikušajam minēto priekšmetu lietošanas laikam). Par personiskās lietošanas priekšmetiem karavīrs norēķinās dienā, kad viņu izslēdz no vienības sastāva, pamatojoties uz attiecīgās vienības komandiera pavēli.

26. Ja vienības komandiera atzinumā konstatēts, ka materiālās vērtības sabojātas no karavīra neatkarīgu iemeslu dēļ, tās bez maksas apmaina pret jaunām. Ja konstatēts, ka materiālās vērtības ir ļaunprātīgi sabojātas, iznīcinātas vai izlaupītas karavīra tišas darbības vai bezdarbības dēļ, tiek ierosināta dienesta izmeklēšana.

27. Ja dienesta izmeklēšanas materiālos konstatē, ka materiālās vērtības ir ļaunprātīgi sabojātas, iznīcinātas vai izlaupītas karavīra tišas darbības vai bezdarbības dēļ, nodarītos zaudējumus karavīrs atlīdzina pilnā apmērā.

## **VI. Materiālo vērtību uzskaitē**

28. Materiālo vērtību uzskaiti veic NBS vienību grāmatvedības amatpersonas un mantiskās apgādes dienesta speciālisti.

29. Materiālo vērtību pieņemšanu un izsniegšanu noformē ar pavadzīmi. Ja materiālās vērtības izsniedz par samaksu, noformē rēķinu.

## **VII. Materiālo vērtību norakstīšana**

30. Materiālās vērtības noraksta pēc nēsāšanas termiņa beigām atbilstoši mantiskās apgādes normām.

31. Materiālo vērtību norakstīšanai ar vienības komandiera pavēli izveido pastāvīgu komisiju, kuras sastāvā iekļauj grāmatvedības un mantiskās apgādes dienesta amatpersonas un attiecīgos speciālistus.

32. Komisija pirms materiālo vērtību norakstīšanas novērtē to faktisko tehnisko stāvokli.

33. Ja noraksta priekšmetus, kas kļuvuši nederīgi, karavīram pildot dienesta pienākumus vai no karavīra neatkarīgu iemeslu dēļ, kā arī materiālās vērtības ir ļaunprātīgi sabojātas, iznīcinātas vai izlaupītas karavīra tišas darbības vai bezdarbības dēļ, norakstīšanas aktam pievieno dienesta izmeklēšanas materiālus vai vienības komandiera atzinumu. Dienesta izmeklēšanas atzinumu paraksta persona, kas veikusi dienesta izmeklēšanu, kā arī galvenais grāmatvedis un mantiskās apgādes dienesta priekšnieks. Atzinumu apstiprina vienības komandieris.

34. Komisijas priekšsēdētājs un komisijas locekļi, kas parakstījuši norakstīšanas aktu, kā arī vienības vadītājs, kas to apstiprinājis, ir atbildīgi par materiālo vērtību pareizu tehniskā stāvokļa novērtējumu un to izmantošanu pēc norakstīšanas.

Aizsardzības ministrs

A. Slakteris

20.02.2008 12:29

1105

I. Rozenbauma

t-67804433; f-67804448,

e-pasts: inara.rozenbauma@mil.lv

## PIELIKUMI

### 1. pielikums

Aizsardzības ministrijas

2007. gada 12. septembra

Noteikumiem Nr. 73-NOT

#### Karavīru pamatekipējuma mantiskās apgādes normas

1.				
Lauka formas tērpa komplekts				
Nr. p. k.	Priekšmeta nosaukums	Daudzums (uz cilvēku)	Nēsāšanas termiņš (gados)	
			Virsniekiem	Instruktoriem un kareivjiem
1.	Lauka formas cepure	1	1/2*	1/2*
2.	Berete	1	2	2
3.	Lauka formas cepure (platmale)	0	0	0
4.	Cepure vēsam laikam	1	2	2
5.	Apakšveļas k-ts, 1. līmenis	2	1/2*	1/2*
6.	Apakšveļas k-ts, 2. līmenis	1	2/3*	2/3*
7.	Apakšveļas k-ts, 3. līmenis	1	2/3*	2/3*
8.	Vēsa laika apstākļu kostīma jaka	1	2/3*	2/3*
9.	Vēsa laika apstākļu kostīma bikses	1	2/0*	2/0*
10.	Lauka formas jaka	2	1/2*	1/2*
11.	Lauka formas bikses	2	1/2*	1/2*
12.	Auksta laika apstākļu kostīma virsjaka ( <i>Snugpak</i> )	1	3/4*	3/4*
13.	Auksta laika apstākļu kostīma virsjaka ar kapuci ( <i>Snugpak</i> )	1	3/4*	3/4*
14.	Auksta laika apstākļu kostīma puskombinezons ( <i>Snugpak</i> )	1	4/0*	3/0*
15.	Cimdi vēsam laikam	1	1/2*	1/2*
16.	Lietus kostīms (jaka, bikses)	1	4	4
17.	Lauka formas šņorzābaki, vasaras	2	2	2
18.	Lauka formas šņorzābaki, ziemas	1	2	2
19.	Zeķes vasaras	6	1/2*	1/2*
20.	Zeķes ziemas	3	1/2*	1/2*
21.	Bikšu josta	1	2	2
22.	Žetons	1	beztermiņa***	beztermiņa***

\* Izsniiedz karavīriem, kas dien Nacionālo bruņoto spēku Apvienotajā štābā, pavēlniecību vai spēku veidu štābos  
 \*\* Papildu daudzums, kuru izsniiedz karavīram dalībai starptautiskajās operācijās uz vienu misijas termiņu

2. Ikdienas un svētku formas tērpa komplekts				
Nr. p. k.	Priekšmeta nosaukums	Daudzums (uz cilvēku)	Nēsāšanas termiņš (gados)	
			Virsniekiem	Instruktoriem un kareivjiem
1.	Ikdienas formas žakete	1	2	2
2.	Uzšuve "Latvija + karogs"	1	2	2
3.	Ikdienas formas bikses vai svārki	2	2	2
4.	Vasaras laiviņcepure	1	2	2
5.	Kokarde "Saulīte" (krāsainā)	1	2	2
9.	Balts krekls	3	2	2
10.	Balts krekls ar īsām piedurknēm	2	2	2
11.	Ikdienas formas krekls	4	2	2
12.	Ikdienas formas krekls ar īsām piedurknēm	2	2	2
13.	Uzpleči	3	2	2
14.	Kaklasaites	3	2	2
15.	Džemperis	1	2	2
16.	Šalle (balta, olīvzaļa, tumši zila)	1	2	2
17.	Ikdienas formas virsjaka	1	2	2
18.	Zeķbikses	20	1	1
19.	Zeķes	10	1	1
20.	Apakšveļa	4	1	1
21.	Kurpes (vīriešu)	1	1	1
22.	Kurpes (sieviešu)	1	1	1
23.	Puszābaki (vīriešu)	1	2	2
24.	Zābaki (sieviešu)	1	2	2
25.	Cimdi (balti) adīti	1	2	2
26.	Cimdi (melni) adīti	2	2	2
27.	T-krekls (triko)	2	1	1

\*\*\* Beztermiņa — termiņa beigās nosaka mehāniski vai citi bojājumi, kas izslēdz tālāku lietošanu.

3. Sporta tērpa komplekts				
Nr. p.k.	Priekšmeta nosaukums	Daudzums (uz cilvēku)	Nēsāšanas termiņš (gados)	
			Virsniekiem	Instruktoriem un kareivjiem
1.	Sporta apavi	1	1,5	1,5
2.	Sporta tērps, īsais (T-krekls, biksītes)	2	1	1
3.	Sporta tērps, garais (virsjaka, bikses)	1	2	2

Aizsardzības ministrs

A. Slakteris

I. Rozenbauma, t-67804433; f-67804448, e-pasts: inara.rozenbauma@mil.lv

Karavīru speciālo formas tērpu mantiskās apgādes normas

1.					
Karavīru speciālie formas tērpi					
Nr. p. k.	Priekšmeta nosaukums	Daudzums (uz cilvēku)	Nēsāšanas termiņš (gados)		
			Virsniekiem	Instruktoriem un kareivjiem	Godasardzes karavīram
1.					
Parādes forma					
1.1.	Parādes formas frencis	1	4	4	1
1.2.	Parādes formas bikses (galifē)	1	beztermiņa	beztermiņa	1
1.3.	Parādes formas bikses	1	4	4	1
1.4.	Stulmzābaki	1	beztermiņa	beztermiņa	1
1.5.	Zobena pušķis	1	beztermiņa	beztermiņa	0
1.6.	Parādes cepure (kareivju)	1	0	0	1
1.7.	Ādas josta (ar plecu siksnu)	1	5	5	4
1.8.	Auduma josta	1	beztermiņa	beztermiņa	0
1.9.	Parādes cepure vai formas cepure (sieviešu)	1	3	3	
1.10.	Kokarde "Saulīte" (krāsainā)	1	3	3	
1.11.	Kokarde "Ģerbonis"	1	3	3	
2.					
Viesību forma					
2.1.	Viesību formas apmetnis	1	5	5	0
2.2.	Viesību formas žakete	1	5	5	0
2.3.	Viesību formas bikses (frakas variants)	1	5	5	0
2.4.	Viesību formas bikses (smokinga variants)	1	5	5	0
2.5.	Viesību formas svārki	1	5	5	0
2.6.	Viesību formas veste	1	5	5	0
2.7.	Viesību formas josta	1	5	5	0
2.8.	Viesību formas kaklasaite (tauriņš)	2	5	5	0
2.9.	Viesību formas kaklasaite (sieviešu)	1	5	5	0
2.10.	Viesību formas krekls	2	5	5	0
2.11.	Viesību formas blūze (sieviešu)	2	5	5	0
2.12.	Viesību formas kurpes (vīriešu)	1	5	5	0
2.13.	Viesību formas kurpes (sieviešu)	1	5	5	0
2.14.	Uzpleči (pītie)	1	5	0	0

2.15.	Akselbante	1	5		0
2.16.	Formas mētelis	1	3	3	2
2.17.	Ziemas laiviņcepure	1	3	3	2
2.18.	Šalle balta	1	0	0	2
2.19.	Cimdi melni	2	0	0	1
2.20.	Vasaras formas mētelis	1	3	3	0
2.21.	Tuteņa josta	1	beztermiņa	0	0
2.22.	Personas identifikācijas zīme (ar uzvārdu)	1	beztermiņa	beztermiņa	beztermiņa
2.23.	Tumšs uzvalks (militārajiem atašejiem un militārajiem pārstāvjiem ārvalstīs)	1	3	3	0

2.	NBS Jūras spēku papildu (speciālie) formas tērpa priekšmeti		
Nr. p. k.	Priekšmeta nosaukums	Daudzums (uz cilvēku)	Nēsāšanas termiņš (gados)
1.	Jūrnieku darba formas tērpa komplekts:		
1.1.	Darba cepure	1	1
1.2.	Darba formas jaka	1	1
1.3.	Darba formas bikses	1	1
1.4.	Darba formas siltā virsjaka	1	2
1.5.	Puszābaki (darba)	1	1
1.6.	Ugunsdrošie cimdi	1	1
1.7.	Ugunsdroša sejas maska	1	1
2.	Jūrnieku papildus formas tērpu priekšmeti		
2.1.	Ziemas cepure	1	4
2.2.	Matroža cepure	1	3
2.3.	Adīta cepure	1	2
2.4.	Formas pusmētelis	1	3
2.5.	Matroža blūze	1	4
2.6.	Bikses (svētku)	1	4
2.7.	Bikses (ikdienas)	2	2
2.8.	Tumši zils krekls	7	2
2.9.	Tumši zils krekls ar īsām piedurknēm	4	2
2.10.	T-krekls (triko, melns)	2	1
2.11.	T-krekls (triko, melns)	2	2*

3.	Kuģa klāja komandas, apskates grupas karavīram:		
3.1.	ūdensnecaurlaidīgs kombinezons	1	2
3.2.	darba cimdi	4	1
3.3.	speciālā veste	1	5
4.	Sardzē pie trapa norīkotam karavīram:		
4.1.	kažoks	1	5
4.2.	kažokādas cimdi	1	5
4.3.	apmetnis	1	3
4.4.	velteņi (ar galošām)	1	5
5.	Ūdenslidējam:		
5.1.	vilnas džemperis	1	5
5.2.	vilnas zeķbikses	1	5
5.3.	kokvilnas triko	1	2
5.4.	kokvilnas pusgarās zeķes	2	1
5.5.	darba cimdi (ādas, siltie)	2	1
5.6.	adīta cepure	1	2
5.7.	darba kombinezons (vasaras)	1	5
5.8.	darba kombinezons (ziemas)	1	3
5.9.	glābšanas kombinezons	1	3
6.	Remontdarbu speciālistam:		
6.1.	tumšs halāts	2	2
6.2.	kombinezons	2	2
6.3.	darba cimdi	2	2

3.	Gaisa spēku karavīra papildu (speciālie) formas tērpi		
1.	Gaisakuģa apkalpei:		
1.1.	ziemas puskombinezons	1	4
1.2.	vasaras kombinezons	2	3
1.3.	virsjaka ādas ar dabīgās kažokādas oderi (ziemas)	1	5
1.4.	virsjaka (vasaras)	1	3
1.5.	cimdi, ādas, ar dabīgās kažokādas oderi	1 pāris	3
1.6.	cimdi (vasaras, speciālie, trikotāža ar ādu)	1 pāris	2
1.7.	zābaki (pilotu)	1 pāris	3
1.8.	kurpes (ādas, ar līdzenu gumijas zoli)	1 pāris	3
1.9.	aizsargķivere ar radioaustiņām	1	10
1.10.	aizsargbrilles (saules)	1	5
1.11.	glābšanas veste	1	5
1.12.	specekīpējuma soma	1	5
1.13.	hermētisks elektrolukturis	1	10
1.14.	skābekļa maska	1	10
1.15.	pārslodžu kostīms	1	beztermiņa
1.16.	ausu uzliktiņi — trokšņu slāpētāji	1	10
1.17.	ziemas cepure ar trokšņu slāpētāju	1	5
2.	Glābšanas helikoptera apkalpei		
2.1.	cimdi (darba, cūkādas)	2 pāri	1
2.2.	virsjaka, ādas, ar dabīgās kažokādas oderi (ziemas)	1	5
2.3.	kombinezons <i>M-90</i> vai tam līdzvērtīgs kombinezons	1	beztermiņa
2.4.	džemperis ar augstu apkakli (vilnas)	1	3
2.5.	zeķes (vilnas, pusgarās)	2 pāri	2
2.6.	pilotu individuālās glābšanas laivas		beztermiņa
2.7.	saliekamās peldošās nestuves		beztermiņa
3.	Glābēju komandai		
3.1.	hidrotērpi <i>PS 2001</i> vai līdzīgs	1 kompl.	beztermiņa
3.2.	hidrotērpu siltinājums	1 kompl.	5
3.3.	hidrotērpi <i>PS 4004</i> (lidotāju)		beztermiņa
3.4.	hidrotērpi (vasaras slapjie)		beztermiņa
3.5.	ūdenslīdzēju zeķes	2	2
3.6.	ūdenslīdzēja maska		beztermiņa
3.7.	ūdenslīdzēju nazis	1	10
3.8.	ūdenslīdzēju pleznas		beztermiņa
3.9.	izpletņlēcēju kombinezons	2	3



3.10.	izpletņlēcēju aizsargķivere Z-1	1 kompl.	10
3.11.	putekļu aizsargbrilles	1 kompl.	5
3.12.	vadāmās izpletņu sistēmas		beztermiņa
3.13.	alpīnista sistēma	1 kompl.	beztermiņa
3.14.	alpīnista cimdi	1	2
4.	Glābšanas helikoptera glābēju komandai		
4.1.	kombinezons M-87 vai tam līdzvērtīgs kombinezons	1	beztermiņa
4.2.	ūdenslīdēja cimdi 3 mm, 5 mm	1 pāris	beztermiņa
5.	Gaisakuģu tehniskajai apkalpei, inženiertehniskajam personālam, lidojumu nodrošināšanas personālam		
5.1.	ziemas tehniskais formas tērps un cepure	2 kompl.	2
5.2.	vasaras tehniskais formas tērps un cepure	2	2
5.3.	virsjaka, ādas, ar dabīgās kažokādas odēri (ziemas)	1	5
5.4.	ausu uzliktņi — trokšņu slāpētāji	1	10
5.5.	ziemas cepure ar trokšņu slāpētāju	1	5
5.6.	atstarojošā veste	1	5
5.7.	gumijas zābaki ar metāla purngalu, eļļām un skābēm noturīgu zoli	1 pāris	3
6.	Gaisa telpas novērošanas eskadriļas lokatoru apkalpes personālam		
6.1.	ziemas tehniskais formas tērps un cepure	2 kompl.	2
6.2.	vasaras tehniskais formas tērps un cepure	2	2
7.	Ugunsdzēsēju komandai		
7.1.	siltumatstarojošs ugunsdzēsēju kaujas tērps	1	beztermiņa
7.2.	ugunsizturīgs tērps	1	beztermiņa
7.3.	ugunsdzēsēju aizsargķivere	1	beztermiņa
7.4.	ugunsdzēsēju uzkabes josta	1	10
7.5.	cimdi kaujas ugunsdzēsēju	1 pāris	beztermiņa
7.6.	darba ikdienas formas tērps	2 kompl.	2
7.7.	ugunsdzēsēju zābaki	1 pāris	beztermiņa
7.8.	dielektriskie gumijas zābaki	1 pāris	beztermiņa
7.9.	dielektriskie gumijas cimdi	1 pāris	beztermiņa

4. NBS Militārās policijas papildu (speciālie) formas tērpi			
Nr. p. k.	Priekšmeta nosaukums	Daudzums (uz cilvēku)	Lietošanas termiņš (gados)
1.	Mētelis (vīriešu)	1	1,5
2.	Mētelis (sieviešu)	1	1,5
3.	Žakete (vīriešu)	1	1
4.	Žakete (sieviešu)	1	1
5.	Bikses (vīriešu)	2	1
6.	Bikses (sieviešu)	1	1
7.	Svārki	2	1
8.	Virskrekls	2	1
9.	Blūze	2	1
10.	Kaklasaite	3	1
11.	Rokas apsējs ar NATO simboliku	1	1
12.	Svilpes turētājs (karmīnkrāsas)	1	5
13.	Svilpe (sudrabotas krāsas)	1	5
14.	MP rokas apsējs	1	1
15.	Atstarojošā veste	1	3
16.	MP lietusmētelis	1	3
17.	Speciālais kombinezons	1	3
18.	Taktiskā veste	1	3

5. Saeimas un Valsts prezidenta drošības dienesta papildu (speciālie) formas tērpi			
Nr. p. k.	Priekšmeta nosaukums	Daudzums (uz cilvēku)	Lietošanas termiņš (gados)
1.	Mētelis (vīriešu)	1	2
2.	Mētelis (sieviešu)	1	2
3.	Žakete (vīriešu)	1	1
4.	Žakete (sieviešu)	1	1
5.	Bikses (vīriešu)	2	1
6.	Bikses (sieviešu)	1	2
7.	Svārki	2	1
8.	Virskrekls	2	1
9.	Blūze	2	1
10.	Kaklasaite	2	1
11.	Šalle	1	2
12.	Cimdi (ādas, melni)	1	2
13.	Kurpes (vīriešu)	1	1
14.	Kurpes (sieviešu)	1	1
15.	Atstarojošā veste	1	3
16.	DD lietusmētelis	1	3

6. Nacionālo bruņoto spēku štāba orķestra personālsastāva papildu (speciālie) formas tērpi			
Nr. p.k.	Priekšmeta nosaukums	Daudzums (uz cilvēku)	Lietošanas termiņš (gados)
1.	Parādes cepure (virsnieku, karmīnsarkana)	1	3
2.	Parādes cepure (karavīru, karmīnsarkana)	1	3
3.	Koncertformas žakete	1	3
4.	Koncertformas bikses	1	3
5.	Koncertformas kaklasaite	1	3
6.	Nacionālo bruņoto spēku štāba orķestra akselbante	1	5
7.	Melnas kurpes (lakādas)	1	3

Piezīme: Beztermiņa—termiņa beigas nosaka mehāniski vai citi bojājumi, kas izslēdz tālāku lietošanu.

Aizsardzības ministrs

A. Slakteris

I. Rozenbauma, t-67804433; f-67804448, e-pasts: inara.rozenbauma@mil.lv

3. pielikums  
Aizsardzības ministrijas  
2007. gada 12. septembra  
Noteikumiem Nr. 73-NOT

Karavīru uzkabes un individuālo aizsardzības līdzekļu mantiskās apgādes normas

Nr. p. k.	Priekšmeta nosaukums	Daudzums (uz cilvēku)	Lietošanas termiņš (gados)
1. daļa. Taktiskā modulārā bruņu/uzkabes/pūļa kontroles sistēmas uzkabes vestes somas un kabatas*			
1.	Uzkabes veste	1	4
2.	Dubulta G-36 aptversoma	4	4
3.	Gāzmaskas soma	1	4
4.	Kājas platforma	1	4
5.	Medicīnas (aptieciņas) soma	1	4
6.	Saliekama naža kabata	1	4
7.	Radiostacijas soma, liela	1	4
8.	Plaša pielietojuma soma	1	4
9.	Lāpsta soma	1	4
10.	Dubulta pistoles aptversoma	1	4
11.	Drošības siksnīņa pistolei	1	4
12.	Pistoļu maksts	1	4
13.	Patrulēšanas josta	1	4
14.	Dienesta jostas polsterējums	1	4

15.	Dubulta <i>UMP</i> aptversoma	3	4
16.	Luktura kabata	1	4
17.	Patrulēšanas mugursoma	1	4
18.	Radiostācijas soma	1	4
19.	Laires <i>G-36</i> aptversoma	1	4
20.	<i>MINIMI</i> 100 patronu soma	2	4
21.	<i>MINIMI</i> 200 patronu soma	4	4
22.	Rokas šķembu granātas kabata	2	4
23.	Dubulta 40 mm granātas kabata	2	4
24.	Speciālā rokas granātas kabata	2	4
51.	Pretķīmiskā aizsargtērpa soma	1	8
52.	Filtri	1	pēc izlietojuma
53.	Degazācijas un dezinfekcijas komplekts	1	pēc izlietojuma
2. daļa. Papildu uzkabes priekšmeti un individuālie aizsardzības līdzekļi **			
54.	Militārās brilles	1	2
55.	Saulesbrilles	1	1
56.	Ceļu sargi (pāris)	1	4
57.	Elkoņu sargi (pāris)	1	4
58.	Bruņu veste slēptai nēsāšanai	1	8
59.	Bruņu plāksnes, 25x30 cm	2	8
60.	Bruņu plāksnes, 15x20 cm	3	8
61.	Augšdelma sargs	4	8
62.	Augšdelma sargs, cietais	5	8
63.	Plecu sargs	1	8
64.	Kakla sargs	1	8
65.	Rikles sargs, cietais	1	8
66.	Cirkšņu sargs	1	8
67.	Muguras krustu daļas sargs	1	8

\* Uzkabes vestes komplektācija tiek noteikta saskaņā ar katras vienības specializāciju un apstiprinātiem detalizētajiem materiāli tehnisko līdzekļu sarakstiem

\*\* Papildu uzkabes priekšmetus un individuālos aizsardzības līdzekļus izsniedz starptautiskajās operācijās iesaistītajiem karavīriem

Aizsardzības ministrs

A. Slakteris

I. Rozenbauma, t-67804433; f-67804448, e-pasts: inara.rozenbauma@mil.lv

4. pielikums  
Aizsardzības ministrijas  
2007. gada 12. septembra  
Noteikumiem Nr. 73-NOT

Karavīru mīkstā inventāra (gultas piederumi un veļa)  
mantiskās apgādes normas

Nr. p. k.	Priekšmeta nosaukums	Daudzums (uz cilvēku)	Lietošanas termiņš (gados)
1.	Spilvens	1	5
2.	Matracis	1	6
3.	Palags	6	2
4.	Spilvendrāna	3	1
5.	Sega	2	5
6.	Segas pārvalks	3	2
7.	Kokvilnas dvielis	3	1
8.	Frotē dvielis	3	2

## PIEZĪMĒM

## PIEZÍMĚM